

Ausgezeichnet Leben!

Qualitätsprodukte mit dem Europäischen
und Österreichischen Umweltzeichen



www.umweltzeichen.at



MINISTERIUM
FÜR EIN
LEBENSWERTES
ÖSTERREICH



Umweltminister
Andr  Ruppachter

Ich habe meine Politik auf ein klares Ziel ausgerichtet: ein lebenswertes  sterreich. Im Mittelpunkt meiner Arbeit steht die Sicherung der Lebensgrundlagen des Menschen. Naturqualit t und die Wirtschaftskraft heimischer Betriebe sind mir daher zentrale Anliegen. Das  sterreichische Umweltzeichen ist DER Garant f r umweltvertr gliche Produkte aus vorwiegend regionaler Herkunft. Es dient als Wegweiser zu einer deutlich verringerten Verkehrsbelastung und unterst tzt den Erhalt von Wirtschaftskraft und Arbeitspl tzen in  sterreich.

„Ausgezeichnet Leben“ bedeutet, sich f r umweltfreundliche Produkte mit dem  sterreichischen Umweltzeichen bzw. Europ ischen Umweltzeichen zu entscheiden. Jeder einzelne Schritt in Richtung Nachhaltigkeit lohnt sich. Denn wir alle sind auf eine intakte Umwelt angewiesen. Dies sind wir unseren Kindern und kommenden Generationen schuldig. Die vorliegende Brosch re hilft Ihnen bei der richtigen Wahl.

Rund 4.500 Produkte tragen mittlerweile dieses traditionsreiche Umwelt- und Qualit tslabel. Sie haben es selbst in der Hand – mit Ihrem Griff ins Regal tragen Sie zu einem nachhaltigen Konsum bei. Nur jene Produkte und Dienstleistungen, die den strengen  ko-Kriterien entsprechen, erhalten das G tesiegel. Die Pr f Kriterien umfassen unterschiedliche Aspekte wie Qualit t, Gebrauchstauglichkeit, Gesundheit, Langlebigkeit und Sicherheit. Anforderungen zu Verpackung, Information, Service sowie zum gesamten Lebenszyklus – von der Rohstoffgewinnung bis hin zur Entsorgung – sind ebenfalls festgeschrieben.

Indem Sie Ihr Konsum- und Verbrauchsverhalten  berdenken, leisten Sie einen ma geblichen Teil zum Umweltschutz. Machen Sie mit! Das  sterreichische Umweltzeichen unterst tzt Sie dabei!

Ihr Andr  Ruppachter

Bundesminister f r Land- und Forstwirtschaft, Umwelt und Wasserwirtschaft



MINISTERIUM
F R EIN
LEBENSWERTES
 RREICH



Der schnelle Überblick

Praktische Umweltzeichenkunde	4–7
Das Österreichische Umweltzeichen	4
Umweltzeichen-ABC	5

Produktübersicht	8–102
G'sund wohnen und schlafen	8
Umweltfreundliche Reinigung	20
Umweltschutz im Haushalt	32
Papier, Büro und Druck	38
Nachhaltige Kosmetik	56
Natur im Garten	60
Natürlich bauen	66
Grüne Energie	76
Nachhaltige Finanzprodukte	90
Umweltfreundliche Mobilität	96
Öko-Textilien und -Schuhe	98

Sanftes Reisen	103
-----------------------	------------



Gekennzeichnet
mit einer
Lizenznummer
UW xxx

Das Österreichische Umweltzeichen

Das 1990 gestartete Österreichische Umweltgütezeichen für Produkte stellt umfassende Anforderungen an:

- **Qualität, Gebrauchstauglichkeit, Langlebigkeit**
- **Gesundheit und Sicherheit für Menschen**
- **Umwelt (ökologische Kriterien)**
- **Produkt plus Verpackung, Information, Service**
- **Gesamter Lebenszyklus (Rohstoffgewinnung bis Entsorgung)**

Ausgezeichnet sind derzeit (Juni 2017) mehr als **4.500 Produkte** und rund **380 Tourismusbetriebe**, auf der Basis von über 60 Richtlinien. Weiters wurden bis jetzt über **130 Schulen und Bildungseinrichtungen** und 2017 wurde die **1000er Grenze bei der Zahl der Lizenznehmer überschritten**. Die Vergabe erfolgt durch das Bundesministerium für Land- und Forstwirtschaft, Umwelt und Wasserwirtschaft.

Seit 1996 können auch **Tourismusunternehmen** für ihr umweltbewusstes Management und soziales Handeln das Österreichische Umweltzeichen erlangen. Eigene Kriteriendokumente stehen für die Bereiche Beherbergung, Gastronomie, Camping, Schutzhütten, Reiseangebote und Green Meetings zur Verfügung.

Neben Produkten werden auch **Bildungseinrichtungen** ausgezeichnet, die den Prinzipien der nachhaltigen Entwicklung als Leitbild für einen zukunftsfähigen Werdegang gerecht werden.

Weitere staatliche Umweltzeichen



gekennzeichnet
mit einer
AT-Lizenznummer
oder
DE-Lizenznummer
(Firma mit Sitz in
AT und DE)

Europäisches Umweltzeichen

Das offizielle Umweltzeichen der Europäischen Kommission, Zeichenvergabe erfolgt im Mitgliedsstaat der ausgezeichneten Firma; über 38.000 Produkte und Dienstleistungen (September 2016) nach 35 Richtlinien; Träger: EU-Europäische Kommission, seit 1992

-> www.ecolabel.eu



Der Blaue Engel

Das offizielle Deutsche Umweltzeichen ist weltweit die erste Ökomarke (seit 1977); Träger: RAL Deutsches Institut für Gütesicherung und Kennzeichnung e.V. und Umweltbundesamt Berlin; Sortiment: rund 12.000 Waren und Dienstleistungen in 120 Produktgruppen

-> www.blauer-engel.de



Nordisches Umweltzeichen

Das nordeuropäische Umweltzeichen der Staaten Schweden, Finnland, Norwegen, Island und Dänemark; Sortiment: über 6.500 Produkte, 63 Richtlinien. Träger: Swedish Standards Institution, Stockholm: seit 1989

-> www.svanen.se

Elektrogeräte



Energie-Etikette – Empfehlung A+++

EU-Kennzeichnung mit Energieverbrauchs-klassen und Hinweisen über Wasserverbrauch, Geräuschpegel etc., für Haushaltsgeräte verpflichtend.

topprodukte.at topprodukte.at

Informationsplattform für qualitativ hochwertige, energieeffiziente Produkte in den Bereichen Beleuchtung, Büro, Haushalt, Heizung/Warmwasser, Mobilität, Kommunikation und Unterhaltung; seit 2005

-> www.topprodukte.at



EU Energy star®

Das Energy Star-Programm der Europäischen Kommission für Strom und sparende Bürogeräte (Monitore, Computer, Kopierer etc.). Energy Star ist eine Produktkennzeichnung für die Energieeffizienz von Geräten, die in der EU seit 2001 allgemein auf freiwilliger Basis sowie für Bereiche der zentralen Beschaffung der Mitgliedsländer verpflichtend verwendet wird.

-> www.energystar.at

-> www.eu-energystar.org

Bauen, Einrichten, Textil



natureplus

Internationales Qualitätssiegel mit Nachhaltigkeitskriterien für Bau- und Wohnprodukte.

Träger: Internationaler Verein für zukunftsfähiges Bauen und Wohnen – natureplus e.V.

-> www.natureplus.org



FSC – Nachhaltig geforstet

Weltweit gültiges Gütesiegel für Holz und Papier aus nachhaltiger Forstwirtschaft, nur bei FSC pure 100 % gilt der Nachweis auf das gesamte Produkt! Forest Stewardship Council (FSC). Österreichkontakt: WWF

-> www.fsc.org



PEFC – nachhaltiges Europaholz

Internationales Gütesiegel für Holz und Holzprodukte aus nachhaltiger Forstwirtschaft (Regional-, Gruppen- und Einzelbetriebszertifizierung). Programme for the Endorsement of Forest Certification Schemes (PEFC).

-> www.pefc.at



Öko-Tex® 100+ und STeP

Das Öko-Tex Standard 100+ ist ein Zertifikat für Textilien. Es enthält Qualitätsstandards sowie gesundheitliche und ökologische Prüfkriterien.

STeP ist das neue Oeko-Tex® für nachhaltige Textilproduktion und ersetzt das frühere Öko-Tex® 1000.

-> www.oeko-tex.com

-> www.oeko-tex.com/step



GOTS – Global Organic Textile Standard

Weltweit gültige Zertifizierung, welche die ökologische Qualität von Textilien ab der Rohstofferrnte bis zur Produktion, von der Einhaltung sozialer Standards bis zur Etikettierung sichert. Mindestens 95 % der verwendeten Fasern müssen aus biologischem Anbau stammen.

-> www.global-standard.org

Webplattform Nachhaltigkeit



Bewusst kaufen

Webportal für nachhaltigen Konsum mit Einkaufsratgebern und vielen nachhaltigen Produkten. Hier finden Sie unabhängige Information über umweltbewussten Einkauf, Umweltzeichen, Ökomarken etc.
Eine Initiative des BMLFUW.

-> www.bewusstkaufen.at



Label-online

Seit dem Jahr 2000 bietet Label-online verlässliche Hintergrundinformationen und Bewertungen zu Produkt-, Dienstleistungs- und Managementlabeln.

-> www.label-online.de

Nationale Gütezeichen und EU-Zeichen für den Lebensmittelbereich

Für österreichische und europäische Lebensmittel gibt es eine Vielzahl an Zeichen, welche auf besondere Herstellungsmethoden und/oder Produktqualitäten hinweisen. Diese finden Sie auf -> www.lebensmittel-guetezeichen.at

Nationale Gütezeichen:



AMA-Gütesiegel



AMA-Biosiegel



Austria Gütezeichen



ÖGE Gütezeichen

EU-Zeichen:



EU-Bio-Logo



Geschützte
Ursprungsbezeichnung



Geschützte
geografische Angabe



Garantiert
traditionelle Spezialität

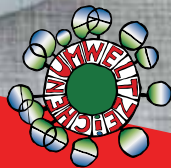

G'sund wohnen

Gerade bei Produkten, die direkt mit Ihrer Haut in Kontakt kommen, ist es wichtig, dass sie schadstoffarm sind. Denn über die Haut werden Schadstoffe leichter aufgenommen. Und wie immer sind Umweltzeichen-Produkte umweltfreundlich hergestellt, von hoher Qualität und leicht zu recyceln ...

G'sund wohnen und schlafen mit dem Österreichischen Umweltzeichen!

Vorrang für umweltfreundliche Holzmöbel

Wir verbringen 90 % unserer Zeit in Innenräumen. Daher haben ein gesundes Raumklima und ergonomische Möbel eine besondere Bedeutung für unsere Lebensqualität.

Herkömmliche Möbellacke können auch nach Monaten das Raumklima mit ungesunden flüchtigen Stoffen belasten. Umweltzeichen-Holzmöbel hingegen weisen minimierte Werte auf, ohne dass die Qualität darunter leidet. Im Gegenteil: Gerade Qualität, Haltbarkeit und Reparaturfreundlichkeit sind neben Umweltverträglichkeit und einem guten Einfluss auf das Raumklima Voraussetzungen für ausgezeichnete Produkte mit dem Österreichischen Umweltzeichen.



Gut schlafen mit der richtigen Matratze

Ein Schlafzimmer sollte immer trocken und im Winter nur leicht beheizt werden. Gehen Sie grundsätzlich von einer Zimmertemperatur von etwa 16 Grad Celsius aus. Tägliches Lüften darf dabei nicht fehlen.

Auch die Matratze sollte regelmäßig gelüftet werden. Bitte klopfen Sie die Matratze nicht! Dies könnte möglicherweise dem hochwertigen Material schaden. Wenn Sie die Matratze gelegentlich auf die Seite stellen, kann sie die aufgenommene Feuchtigkeit abgeben. Immerhin verliert jeder Mensch während des Schlafs bis zu einem halben Liter Flüssigkeit!

Um eine gleichmäßige Beanspruchung zu erreichen, sollten Sie die Matratzen zweimal monatlich drehen und langseitig wenden. Staub auf dem Bezugsstoff können Sie mit einer weichen Bürste entfernen oder mit einer glatten Polsterdüse – ohne Borste – vorsichtig absaugen. Abnehmbare Bezüge können teilweise gereinigt oder sogar gewaschen werden.



Matratzen

Produkt	Firma
FehrMed „Die grüne Linie“ Naturlatexmatratzen	<i>Rudolf Leiner GmbH www.diegruenelinie.eu</i>
FlexiNet® Matratzen: diverse Modelle; FehrMed Matratzen: Torf, Stroh, Weidenrinde oder Zirbe	<i>JOKA-WERKE www.joka.at</i>
Elite S.A. Matratzen: Latex-Schaum: Allegro; Pocket Springs: Rubis, Ambre, Arpege, Concerto, Crescendo u. a.; PU-Schaum: Berceuse, Bolero, Cherubin, Sonata; Springs: Saphir; Springs & Pocket: Opaline Elite S.A. Sleepwell Swiss Bedding Shop: Paglia, Arola, Santis	<i>Elite S.A., www.elitebeds.ch</i> 

Wohnmöbel

Produkt	Firma
Voglauer Möbel: Behältermöbel, ungepolsterte Sitzmöbel, Tische und Betten in den Holzarten Kernbuche, Wildeiche, Nuss	<i>Voglauer Möbelwerk Gschwandtner & Zwilling GmbH & Co KG www.voglauer.com</i>
Team7: Behältermöbel, Möbel in ergänzender Funktion und Ergänzungsteile, Tische, ungepolsterte Sitz- und Liegemöbel	<i>Team7 www.team7.at</i>
walden Austria: Betten, Behältermöbel, Ergänzungsteile in den Holzarten Kernbuche, Eiche, Nussbaum mit Öl-Wachs-Oberfläche	<i>walden GmbH www.walden.at</i>

Gartenmöbel

Produkt	Firma
WALLI Wohnraum Garten: individuell angefertigte Gartenmöbel	<i>WALLI Wohnraum Garten www.walli.co.at</i>

Büromöbel

Produkt	Firma
Bene Green Office Lösungen: Büromöbel: Arbeitstische, Stauraum, Collaboration, Management, Besprechung, Konferenz & Media, Sitzmöbel, Raumsysteme, die zu über 50 % aus Holz oder Holzwerkstoffen bestehen	<i>Bene GmbH</i> <i>www.bene.com</i>
Bürotradition Made by Svoboda: Tische & Zubehör, Schränke, Container – unter Verwendung der freigegebenen Materiallisten	<i>Möbelwerk Svoboda GmbH & Co KG</i> <i>www.svoboda.at</i>
hali blue office: Büromöbel (Tische, Schränke und Wandsysteme) mit melaminbeschichteter Oberfläche	<i>hali betriebsgmbh</i> <i>www.hali.at</i>

Alle mit dem Österreichischen Umweltzeichen ausgezeichneten „Möbel und Matratzen“ finden Sie aktuell auf www.umweltzeichen.at beziehungsweise im **Folder „G'sund Wohnen“**.

Gratis anfordern:
info@umweltzeichen.at



Mit dem Umweltzeichen ausgezeichnete Möbel und Matratzen bieten folgende Vorteile:

- Gesundheits- und umweltverträglich
- Langlebig und stofflich verwertbar
- Besonders niedrige Emissionswerte
- Holz aus nachhaltiger Forstwirtschaft



Niederösterreichische Tischlerbetriebe

Produkt	Firma
Wohnzimmerausstattung, Küchen, Schrankwände, Schiebewände, Betten und Schlafzimmer-Einrichtungen	<i>Tischler Ableidinger GmbH www.inspirationen.eu</i>
Individuell angefertigte Möbel und Türen für den Innenbereich	<i>AUF&ZU Schindler GmbH www.aufundzu.at</i>
Individuell angefertigte Möbel, Türen und Treppen für den Innenbereich	<i>Design und Holz Schindler Tischlerei Bauer & Kukla GesmbH; www.designundholz.at</i>
Individuell angefertigte Möbel und Türen für den Innenbereich	<i>Anton Farthofer GmbH www.farthofer.com</i>
Individuell angefertigte Möbel und Türen für den Innenbereich	<i>Tischlerei Karl Friedl GmbH www.friedl-tischlerei.at</i>
Wohnzimmerausstattung, Küchen, Schrankwände, Schiebewände, Betten und Schlafzimmer-Einrichtungen	<i>möbel garschall www.moebel-garschall.at</i>
Sessel, Stühle, Bänke, Tische	<i>Grassmann GmbH www.grassmann.at</i>
Wohnzimmerausstattung, Küchen, Schrankwände, Schiebewände, Betten und Schlafzimmer-Einrichtungen	<i>Tischlerei Hager e.U. www.tischlerei-hager.at www.facebook.com/tischlereihager</i>
Wohnzimmerausstattung, Küchen, Schrankwände, Schiebewände, Kinderbetten	<i>Tischlerei Handl GmbH www.handl.co.at</i>

Alle mit dem Österreichischen Umweltzeichen ausgezeichneten „Tischlerbetriebe“ finden Sie aktuell auf www.umweltzeichen.at oder im **Folder „Tischlerbetriebe mit Weitblick“**.

Gratis anfordern: info@umweltzeichen.at



Produkt	Firma
Individuell angefertigte Möbel, Türen und Treppen für den Innenbereich	<i>Tischlerei Hobel www.tischlerei-hobel.at</i>
Wohnzimmerausstattung, Küchen, Schrankwände, Schiebewände, Betten und Schlafzimmer-Einrichtungen	<i>Hermann Neulinger GmbH www.neulinger.at</i>
Individuell angefertigte Türen und Treppen für den Innenbereich	<i>Schrenk GmbH www.schrenk.co.at</i>
Massivholz Korpusmöbel	<i>Tischlerei Johann Struber www.strubertischler.at</i>
Individuell angefertigte Türen und Treppen für den Innenbereich	<i>Karl Walter GmbH www.walter-gmbh.at</i>

Salzburger Tischler Küche

Produkt	Firma
Regionale, naturkonforme Küchen aus Massivholz	<i>Tischlerei Wallinger GmbH & Co KG www.wallinger.co.at</i>
Regionale, naturkonforme Küchen aus Massivholz	<i>die Wohnwerkstatt www.wohnwerkstatt.at</i>
Regionale, naturkonforme Küchen aus Massivholz	<i>Tischlerei Holz in Form Michael Ebner www.holzinform.at</i>
Regionale, naturkonforme Küchen aus Massivholz	<i>Tischlerei Hans Amtmann www.amtmann.co.at</i>
Regionale, naturkonforme Küchen aus Massivholz	<i>Tischlerei Fritz Schwab www.tischlerei-schwab.at</i>

www.salzburgertischlerkueche.at



Wandfarben

Produkt	Firma
ADLER Aviva: Europlus-Weiß, Home-Weiß, Strong-Weiß, Tiromin-Weiß, Top-Weiß 2 in 1, Ultra-Weiß	<i>ADLER-Werk Lackfabrik Johann Berghofer GmbH & Co KG www.adler-lacke.com</i>
Molto Fixit 50	<i>Akzo Nobel Coatings GmbH www.molto.at</i>
all-color: AC Dispin E.L.F., AC Dispin Mix, Polyfen Deckweiß, Polyfen Innenmatt, Profi Norm, Profi Norm Plus	<i>all-color F. Windisch GmbH www.allcolor.at/farben-lacke</i>
alltek-austria Dispersion: Bauprofi Objektweiss, Objektweiss, PCL Silikat Innenfarbe, Profimatt, Profipaint, Topweiss, u. a.	<i>alltek-austria Ernst Steinprinz GesmbH; www.alltek-austria.at</i>
Avenarius-Agro: Absperrfarbe, Latexfarbe, Mineralfarbe, Weiß	<i>Avenarius-Agro GmbH www.avenariusagro.at</i>
XXL Innenfarbe matt	<i>DEKOR Farbenerzeugungs GmbH; www.dekor-farben-shop.at</i>
Dinova Dispersion: DinoStar ELF, EuroMatt ELF, DinoFix ELF, EuroLatex 20	<i>Dinova GmbH & Co. KG www.dinova.de</i>
Thermoline Interieur	<i>EC – Economic Colors, AM Kinkel; www.energy-coatings.com</i>
Frühling Innen-Mineralfarbe und Wandfarbe	<i>Farb-Union Marketing GmbH www.farbunion.at</i>
Classic In	<i>Farbenpartner Rene Schuch GmbH; www.farbenpartner.at</i>
Constilan Einschichtfarbe 3000 und Maxilan Goldfarbe 2000	<i>Farbenzentrum Raimund Haberl GmbH; www.farbenzentrum.at</i>
KEIM Biosil Innenfarbe	<i>Keimfarben Ges.m.b.H. www.keimfarben.at</i>
Innenfarbe Styria stumpfmatt	<i>Malervereinigung e. Gen. www.malervereinigung.at</i>

Produkt**Firma****Murexin Innenfarben:**

Emulplast Innenmatt KA
3500, Emulplast Polarweiß
KA 2500, Innensilikatfarbe
Bioweiß SK 500, Innen-
silikatfarbe Supra SK 600

Murexin GmbH
www.murexin.at

**Relius Dispersions-Innen-
farben:** RELIUS Naturweiß,
RELIUS Volldecker 4xff,
TRIUMPH Malerweiß Plus

RELIUS Farbenwerke GmbH
www.relius.de

Weber Innenfarben: weber.
lor 2000, weber.lor A, weber.
lor Mineral, weber.lor TOP

*Saint-Gobain Weber
Terranova GmbH;*
www.sg-weber.at

Synthesa: Alpina Excellent,
Alpina Matador, Alpina Top-
weiss, Glemadur Profi Bio
Mineralfarbe, Glemadur Profi
Bio Silikatfarbe, u. v. m.

Synthesa Chemie GesmbH
www.synthesa.at

ORANGE IST EINFACH GRÜNER!



Österreichs größtes Sortiment
umweltzertifizierter
Innenfarben.

**SYNTHESA –
WIR SETZEN ZEICHEN!**



www.synthesa.at



Primador



SuperMaxx



Premium



Silitol Bio



Silitol LithoSil



Meradur
Innenkalkfarbe



Innendispersion
Extra



Normweiß



Primalon
IsoDeck



Primalon
Seiden-Latex



Primalon
Glanz-Latex



Natürlich nachhaltig

Sefra Farben mit dem Österreichischen Umweltzeichen



www.sefra.at

Sefra Innensilikatfarbe:

Biomin, Mineralfarbe

Innendispersion: Blütenweiß, Firnweiß, Kongress Jubiläum**Innenwandfarben:** Damast, Edelweiss, Perlo, Rapid, Raumfarbe, Trend Projekt, Urania, Zebraweiß*SEFRA Farben- und Tapetenvertrieb GmbH
www.sefra.at***StoColor Select***Sto Ges.m.b.H.; www.sto.com***TIGER Heimprofi Mineralfarbe***TIGER Coatings GmbH & Co. KG
www.tiger.at***ULZ Umwelt-Innenfarben:**

Extrem Malerweiß, Innenfarbe Wien, Mineralfarbe für Innen, Objekt- und Renovierfarbe, Umwelt-Innenfarbe

*ULZ Produktions-GmbH
www.ulz.at***Baumit Innenfarben:** Divina Classic, Innendispersionsfarbe, Baumit Divina Mineral, Innensilikatfarbe, Baumit Divina Pro, Innendispersionsfarbe*w&p Baustoffe GmbH
www.baumit.at***Baumit Klimafarbe***Wopfinger Baustoffindustrie GmbH; www.baumit.at***Lacke****Produkt****Firma****PCL Parkettlack Premium:**
glänzend und seidenmatt*alltek-austria
Ernst Steinprinz GesmbH
www.alltek-austria.at***Frühling Parkettlack:**
seidenmatt und glänzend*Farb-Union Marketing GmbH
www.farbunion.at***Capacryl Spray-TEC***Synthesa Chemie GesmbH
www.synthesa.at*

Alle mit dem Österreichischen Umweltzeichen ausgezeichneten „Farben und Lacke“ finden Sie aktuell auf **www.umweltzeichen.at** beziehungsweise im **Folder „Farben und Lacke“**.

Gratis anfordern:
info@umweltzeichen.at



 **UMWELTTIPPS****Worauf Sie beim Kauf sowie beim Malen und Streichen von Farben achten sollten:**

- Sorgen Sie beim Arbeiten für gute Durchlüftung in Innenräumen, damit Reste von Chemikaliendämpfen entweichen können.
- Entsorgen Sie Reste von Farben und Lacken – auch „Wasserlacke“ – nicht über den Abfluss. Geben Sie diese bei der Problemstoffsammlung ab.

Farben und Lacke mit dem Umweltzeichen haben folgende Vorteile:

- Lösungsmittel- und schadstoffarm
- Normenangaben werden überprüft (z. B. Deckfähigkeit und Abriebverhalten)
- Angaben für eine sichere und sachgemäße Anwendung



MUREXIN

Im Zeichen der Umwelt!



Effizientes Arbeiten mit murexin.com



Umweltfreundliche Reinigung

Umweltzeichen-Reinigungsmittel haben eine hohe Reinigungsleistung und sind biologisch abbaubar. Verzichten Sie durch zertifizierte Produkte auf unnötig das Abwasser belastende Gifte, denn Chemikalien wirken sich anhaltend negativ auf die Gesundheit von Menschen und Tieren aus und beeinträchtigen die gesamte Umwelt.

Umweltfreundliche Reinigungsmittel mit dem Österreichischen Umweltzeichen!

Öko-Putzmittel erfreuen sich seit langem steigender Nachfrage.

Zurückzuführen ist dies vor allem auf das Umweltbewusstsein der Konsumentinnen und Konsumenten. Aber auch die Wirtschaft hat erkannt, dass ein Umdenken notwendig ist. Wasch- und



Reinigungsmittel kommen täglich im Haushalt bzw. in Industrie und Gewerbe in großen Mengen zum Einsatz. Die dabei verwendeten Chemikalien belasten die Abwässer erheblich und können langfristig auch die Gesundheit von Mensch und Tier beeinträchtigen. Pro Einwohner werden jährlich 2,5 Liter Haushaltsreiniger verbraucht. Das ergibt in Österreich pro Jahr circa 20.000 Tonnen.

Durch die Verwendung von umweltzertifizierten Reinigungsmitteln wird die Gewässerbelastung deutlich reduziert. Es lohnt sich somit allemal, einen Beitrag für die Umwelt zu leisten. Weiter kommt hinzu, dass sich das Angebot an umweltfreundlichen Putzmitteln in den vergangenen zehn Jahren deutlich verbessert hat und die Konsumentinnen und Konsumenten ein breites Sortiment in den Regalen vorfinden.

Woran erkennen Sie umweltfreundliche Produkte?

Achten Sie in erster Linie darauf, ob das Produkt ein Umweltgütesiegel wie das Österreichische Umweltzeichen bzw. Europäische Umweltzeichen aufweist. Zertifizierte Produkte können somit als „Öko-Premium-Produkte“ bezeichnet werden, da sie neben hoher Qualität strenge Umweltkriterien und hohe Anforderungen in der Produktion erfüllen müssen.

Auch Experte Harald Brugger von der „umweltberatung“ bestätigt dem heimischen Ökolabel ein gutes Zeugnis: „Das reichhaltige Sortiment zeigt, dass ökologische Reinigungsmittel nicht mehr nur ein Nischenprodukt sind. Dadurch konnte die Menge an umweltgefährdenden Chemikalien, die Kläranlagen belasten, deutlich reduziert werden. Die Gesundheit der Anwenderinnen und Anwender wird geschont und das Verpackungsvolumen reduziert.“

Allzweck- und Sanitärreiniger

KÄRCHER Allzweck- und Sanitärreiniger:

Speziell für die Anforderungen von Reinigungsdienstleistern wie Gebäudereiniger, Hausmeisterdienste, aber auch für Eigenreiniger

Alfred Kärcher GesmbH

Vertriebspartner siehe Website:
www.kaercher.at



Lizenznummern: UW 1008
Ecolabel DE

BULS Bluetop: Umweltschonender Oberflächen- und Bodenreiniger zur Unterhalts- und Intensivreinigung

BULS Redsant: umweltschonender Sanitärreiniger für alle säurebeständigen Materialien und Oberflächen, für den professionellen Reinigungsmarkt
BULS chem&more Handels GmbH
www.buls.at



Lizenznummern:
UW 829 und AT/020/013

INDUMASTER® Universal: Hochwirksamer universeller Industriereiniger

PLANTA®: Allzweckreiniger, Sanitärreiniger, Fensterreiniger, Wischpflege
BUZIL-WERK Wagner GmbH & Co. KG
www.buzil.com



Lizenznummer: UW 654

caraform special: Entkalker für Oberflächen und Geräte, entfernt zuverlässig Kalk und andere säurelösliche Verschmutzungen, auf Basis von Zitronensäure

Chemische Fabrik Dr. Weigert GmbH & Co. KG; www.drweigert.de



Lizenznummern: UW 1047
Ecolabel DE



Laboril: Allzweckreiniger eco, Fettlöser eco, Glasreiniger eco, Sanitärreiniger eco
Christian Maurer GmbH
www.tegee.at



Lizenznummern:
UW 1169 und AT/020/024



claro: Ökologischer Allzweck Reiniger
Perfekte Kalk- & Schmutzlösekraft durch Bio-Aktive Substanzen, entfernt hartnäckigen Schmutz
claro products GmbH
www.claro.at



Lizenznummern:
UW 768 und AT/020/008

claro®
Grün. Aber gründlich.

Ausgezeichnet mit
dem Österreichischen
Umweltzeichen
und dem EU
Umweltzeichen



AUSGEZEICHNET: KÄRCHER REINIGUNGS- MITTEL FÜR DIE MANUELLE REINIGUNG!

Effizient und umweltfreundlich.



Kärcher Reinigungsmittel zur manuellen Reinigung von Büro- und Sanitärräumen überzeugen mit einem sehr guten Preis-Leistungs-Verhältnis und hoher Umweltverträglichkeit. Sie sind biologisch abbaubar und enthalten keinerlei allergenen Substanzen. Weitere saubere Pluspunkte: Klares Farbschema pro Anwendungsgebiet, selbsterklärende Piktogramme, als fertige Mischung oder als Konzentrat erhältlich.

www.kaercher.at

KÄRCHER

makes a difference

CG-PUR: Allzweckreiniger,
schaumfrei aus Molke
CLM Greentech GmbH
www.cg-pur.at



Lizenznummern:
UW 1115 und AT/020/021

Alio eco: Badreiniger mit Kalk-Kraftlöser,
Essigreiniger, Fenster- und Glasreiniger,
Küchenreiniger mit Fett-Kraftlöser
Donau Kanol GmbH & Co KG
www.donau-kanol.com



Lizenznummern:
UW 694 und AT/020/004

LiGreen PRO SAN: Sanitärkrafteiniger
auf Basis der natürlichen Zitronensäure
LiGreen UNI TOP: Allzweckreiniger
LiGreen RESO: Glas- und Kunststoffreiniger
E. MAYR Reinigungstechnik Ges.m.b.H.
www.e-mayr.at



Lizenznummern:
UW 860 und AT/020/022

green care PROFESSIONAL

Allzweck- und Sanitärreiniger:

green care PROFESSIONAL Produkte ver-
einen hochökologische Eigenschaften
mit optimaler Reinigungsleistung.
Erhältlich im Großhandel und im
Direktvertrieb!

Tana Chemie GmbH, in Österreich:
Werner & Mertz Professional Vertriebs GmbH
www.wmprof.com



Lizenznummern:
UW 692 und AT/020/012

una Reinigungsmittel: Die una-Pro-
duklinie steht für umweltfreundliche
Objektreinigung: UMWELTFREUNDLICH.
NATÜRLICH. AKTIV. Das sind 6 Produkte
zur professionellen Reinigung im gesam-
ten Housekeeping-Bereich. Biologisch
abbaubar und somit schonend für unse-
re Gesundheit und unsere Umwelt.
HAGLEITNER HYGIENE INTERNATIONAL
GmbH, www.hagleitner.com



Lizenznummern:
UW 634 und AT/020/002

hollueco – Leistungsstarkes Sortiment
an umweltschonenden Allzweck- und
Sanitärreinigern. Sauberkeit, Hygiene &
Werterhaltung durch Nutzung natürli-
cher Rohstoffe
hollu Systemhygiene GmbH
www.hollu.com



Lizenznummern:
UW 629 und AT/020/001

AvenisFoam: Sanitär-Schaumreiniger,

Patronal-eco und Sanikal-eco:

Sanitärreiniger

Kiehl-Parketto-clean-Konzentrat:

Holzboden- und Laminatreiniger

Rivamat: Bodenreiniger,

Vinox-eco: Küchenreiniger

Xon-forte: Schaumreiniger für den

Lebensmittelbereich

Kiehl Austria GmbH

www.kiehl-group.com



Lizenznummer: UW 1214

Merkur immer Grün: Allzweckreiniger, Badreiniger, Glasreiniger, Küchenreiniger, WC-Reiniger

BIPA bi good: Allzweckreiniger, Badreiniger, Glasreiniger, Küchenreiniger, Essigreiniger, WC-Reiniger

Pernauer eco: Allzweckreiniger und Glasreiniger

Splendid Nature: Allzweckreiniger, Badreiniger, Glasreiniger, Küchenreiniger, Essigreiniger, WC-Reiniger, Kalk- und Urinsteinlöser

Pernauer Chemiewerke GmbH

www.pernauer.com



Lizenznummern:
UW 1010 und AT/020/019

Pramol ECO-alcodor, Pramol ECO-sanirein Konzentrat: Attraktives Produktsortiment für Gebäudereiniger, Gewerbe, Industrie, Supermärkte, Großküchen, öffentliche und private Institutionen, Krankenhäuser, Heime, Caterer, Hotels, Gaststätten, Wiederverkäufer

PRAMOL-Chemie AG

www.pramol.com



Lizenznummern:
UW 926 und AT/020/016

Rala Öko konsequent Allzweck-, Glas- und Sanitärreiniger: Für vielseitige Reinigungsaufgaben in Haushalt- und Gewerbe

Rala Lampert GesmbH

Vertriebspartner siehe Website

www.rala.at



Lizenznummern:
UW 885 und AT/020/015

SOWANA ÖKO-Kalklöser und ÖKO-Kunststoffreiniger: Sichtbare Sauberkeit, angenehme Frische und perfekte Reinigungskraft mit umweltfreundlichen Rohstoffen, erhältlich im Direktvertrieb

Sowana OG, www.sowana.at



Lizenznummern:
UW 1117 und AT/020/023

Wetrok Ecofloor Bodenreiniger und Unterhaltsreiniger: Effektive Reinigungssysteme und Methoden zur Steigerung Ihrer Produktivität

Wetrok Austria GmbH
www.wetrok.com



Lizenznummern:
UW 767 und AT/020/007

Frosch®: Aktiv Soda-Reiniger und Citrus Dusche- und Bad-Reiniger

Erdal GmbH

www.erdal-hallein.at



Lizenznummer: AT/020/011

Bodenpflegemittel

PLANTA® MULTI: GLOSS P 320 – Ökologische Bodenbeschichtung, Dispersion, glänzend; STRIPPER P 321 – Ökologischer Universalgrundreiniger
BUZIL-WERK Wagner GmbH & Co. KG
www.buzil.com



Lizenznummer: UW 1126

LINAX complete und LINAX stripper: Universalgrundreiniger
LONGLIFE complete und LONGLIFE polish: Hochleistungspflegedispersion
green care PROFESSIONAL Produkte
www.wmprof.com

Vertrieb: *Werner & Mertz Professional Vertriebs GmbH*
www.wmprof.com



Lizenznummer: UW 1070

hollueco Beschichtung Universal und Grundreiniger Universal auf Basis umweltfreundlicher Rohstoffe, universell einsetzbar, nachgewiesene Gebrauchswertprüfung
hollu Systemhygiene GmbH
www.hollu.com



Lizenznummer: UW 1084

Gewerbliche Maschinengeschirrspülmittel

GASTRO STAR 6800: Flüssiger Intensiv-Geschirreiniger. Entfernt wirkungsvoll Speisereste, insbesondere Stärkebeläge.

Chemische Fabrik Dr. Weigert

GmbH & Co. KG

www.drweigert.de



Lizenznummern:
UW 1048 und Ecolabel DE

ecosol CLEAN: Fester, hochkonzentrierter Geschirreiniger in Blockform. Extrem wirtschaftlich. Für Wasserhärten bis 15°dH geeignet. Bei höheren Wasserhärten wird die zusätzliche Verwendung von ecosol LC empfohlen. Geringe Lagerkosten. Exakte Dosierung. Glänzende Ergebnisse.

HAGLEITNER HYGIENE INTERNATIONAL

GmbH, www.hagleitner.at



Lizenznummern:
UW 1045 und AT/038/002



hollueco Geschirreiniger, Gläserreiniger und Glanzrockner. Umweltschonende Reinigungskonzentrate für gewerbliche Geschirrspüler mit automatischer Dosierung.

hollu Systemhygiene GmbH

www.hollu.com



Lizenznummern:
UW 1062 und AT/038/003

ARCANDIS®-Eco und -Splend:

Umweltschonender Geschirreiniger

Kiehl Austria GmbH

www.kiehl-group.com



Lizenznummer: UW 1215

Gewerbliche Waschmittel

holluQUID – Erstklassige Textilhygiene durch Kombination nachhaltiger Hygienekomponenten, für vollautomatisches Flüssigwaschsystem

hollu Systemhygiene GmbH

www.hollu.com



Lizenznummern: UW 1090
AT/039/002

Handgeschirrspülmittel

Buzil Handgeschirrspülmittel: P314
Planta® Aloe für die Reinigung von
wasserbeständigen Materialien und
Oberflächen, besonders geeignet für
Geschirr, Gläser und Besteck

Vertrieb in Österreich:

Sigron Handels- & SchulungsGmbH
www.sigron.at



Lizenznummern: UW 697
und Ecolabel DE

**caraform nova Handgeschirrspül-
mittel:** Entfernt zuverlässig Speisereste
aller Art von Geschirr, Töpfen,
Pfannen und Besteck. Sehr ergiebig
und besonders materialschonend.

Frei von Parfum.

Chemische Fabrik
Dr. Weigert GmbH & Co. KG
www.drweigert.com



Lizenznummern: UW 994
und Ecolabel DE

Laboril Handgeschirrspülmittel eco:
Entfernt zuverlässig Speisereste aller
Art von Geschirr, Töpfen, Pfannen und
Besteck

Christian Maurer GmbH
www.tegee.at



Lizenznummern:
UW 1173 und AT/019/012

claro ÖKO Spülmittel: Die Kombination
bio-aktiver Substanzen auf Basis
nachwachsender Rohstoffe erhöht die
Fettlösekraft und schützt Mensch und
Umwelt, erhältlich im Einzelhandel.

claro products GmbH
www.claro.at



Lizenznummern:
UW 763 und AT/019/003

**Alio eco Ökologisches Spülmittel
classic, sensitiv und extra sensitiv:**

Auf Basis natürlicher Wirkstoffe und
Tensiden mit sehr guter biologischer
Abbaubarkeit hergestellt, ausgezeich-
nete Reinigungsleistung, besonders
schonend zur Haut. Exklusiv erhältlich
bei Hofer.

Donau Kanol GmbH & Co KG
www.donau-kanol.com



Lizenznummern:
UW 696 und AT/019/001

Tana Green Care MANUDISH evoFusion und MANUDISH original:

green care PROFESSIONAL Produkte vereinen hochökologische Eigenschaften mit optimaler Reinigungsleistung. Erhältlich im Großhandel und im Direktvertrieb bei Werner & Mertz Professional Vertriebs GmbH.
green care PROFESSIONAL Produkte
www.wmprof.com



Lizenznummern:
UW 691 und AT/019/013

hollueco Handspülmittel:

Hochkonzentriertes, besonders umweltverträgliches Handspülmittel für Geschirr. Dermatologisch getestet, frei von Parfümölen, mit Aloe Vera.
hollu Systemhygiene GmbH
www.hollu.com



Lizenznummern:
UW 927 und AT/019/007

Disoman, Hochleistungs- Handspülmittel Superkonzentrat:

Flüssiges, pH-neutrales Hochleistungsspülmittel zur manuellen Reinigung von Geschirr und Küchenutensilien.
Kiehl Austria GmbH
www.kiehl-group.com



Lizenznummer: UW 1212

denk mit Spülmittel ultra nature:

Mit Inhaltsstoffen auf pflanzlicher Basis, lt. Angabe von DM vegan, ph-neutral, Hautverträglichkeit getestet
Vertrieb in Österreich: DM
Mibelle Group Mifa AG
www.mibellegroup.com



Lizenznummern:
UW 764 und AT/019/004

MERKUR IMMER GRÜN, BIPA bi good, Splendid Nature und Pernauer Eco Geschirrspülmittel:

Kraftvoll und schonend zugleich – intelligente Produkte aus Österreich verbinden Reinigungsleistung und Umweltverträglichkeit
Pernauer Chemiewerke GmbH
www.pernauer.com



Lizenznummern:
UW 1011 und AT/019/010

Rala Öko-Flipi Spülmittel: Kraftvolles Handgeschirrspül- und Küchenreinigungsmittel mit super Fettlösekraft und viel Hautschutz
Rala Lampert GesmbH, www.rala.at



Lizenznummern:
UW 998 und AT/019/009

Maschinengeschirrspülmittel

claro Maschinengeschirrspülmittel:

Neuartige, umweltschonende Rezeptur, ohne Phosphate und Chlor, claro ÖKO Classic Tabs, claro ÖKO Classic Pulver, claro ÖKO Klarspüler, claro ÖKO Alles in 1;

BIPA bi good Geschirreiniger Tabs:

Umweltfreundlich und kraftvoll; erhältlich direkt beim Hersteller bzw. Einzelhandel

claro products GmbH
www.claro.at



Lizenznummer:
UW 713 und AT/015/001

ENERGY easytabs: Ist mit allen seinen Inhaltsstoffen nachweislich vollständig biologisch abbaubar
green care PROFESSIONAL Produkte
www.wmprof.com



Lizenznummer: UW 1204

ARCANDIS®-EcoTab Geschirrspültabs:

Umweltfreundliche Spülkraft
Kiehl Austria GmbH
www.kiehl-group.com



Lizenznummer: UW 1213

Miettextilien-Service

SALESIANER MIETTEX GmbH: Das österreichische Familienunternehmen, gegründet 1916, bietet ein komplettes Dienstleistungsprogramm rund um die Wäsche: für das Gesundheitswesen, Hotellerie&Gastronomie, Industrie und Gewerbe. Bereits sieben Standorte sind mit dem Österreichischen Umweltzeichen ausgezeichnet.
SALESIANER MIETTEX GmbH
www.salesianer.com



www.salesianer.com

Lizenznummern:
UW 1191, UW 1150,
UW 1186, UW 1182, UW 1161,
UW 1145, UW 1194

VIENNA Textilservice: Seit 55 Jahren etabliertes Wäscherei – Unternehmen und spezialisiert auf Mietwäsche für Hotellerie und Gesundheitswesen
Vienna Wäscherei, Putzerei und Färberei
A. Nagel & Co Gesellschaft m.b.H.
www.texti.at



Lizenznummer: UW 1201

Waschmittel

BIPA bi good Waschpulver: Hohe Waschkraft auch bei niedrigen Temperaturen. Besonders sanft zur Natur und schnell biologisch abbaubar.
claro products GmbH, www.claro.at



Lizenznummern:
 UW 1124 und AT/006/002

BIPA bi good Fleckentferner: Entfernt schnell und gründlich selbst hartnäckige Flecken. Der Fleckentferner wird auf Basis von nachwachsender Rohstoffen hergestellt und ist biologisch abbaubar.
*Pernauer Chemiewerke GmbH
www.pernauer.com*



Lizenznummern:
 UW 1178 und AT/006/003

ACTIV biocompact, delicat, liquid, tabs und SOLUS multi: Umweltfreundliche Hochleistungs-Waschkraft bereits bei niedrigen Temperaturen und geringer Dosierung; erhältlich im Großhandel und im Direktvertrieb – Werner & Mertz Professional Vertriebs GmbH
*green care PROFESSIONAL Produkte
www.wmprof.com*



Lizenznummer: UW 1071
 und Ecolabel DE

Denk mit Vollwaschmittel nature: Mit der Verwendung dieses Produkts tragen Sie bei Einhaltung der Dosierungshinweise zur Verringerung der Wasserverschmutzung, der Abfallproduktion und des Energieverbrauchs bei. Es wäscht fasertief rein und wirkt der Vergrauung entgegen. Dermatologisch getestet, erhältlich in Österreich bei DM.
*Mibelle Group Mifa AG
www.mibellegroup.com*



Nur EU Ecolabel
 zertifiziert.
 Lizenznummer: AT/06/001

Wasch- und Reinigungsmittel mit dem Österreichischen und EU Umweltzeichen bieten folgende Vorteile:



- Weniger Wasserverschmutzung
- Hinweise zu sparsamer Dosierung
- Gleiche Reinigungsleistung wie herkömmliche Produkte
- Leicht biologisch abbaubar



Umweltschutz im Haushalt

Durch Mehrweggetränkeflaschen und -becher vermeiden wir Abfälle, schonen Ressourcen und schützen Umwelt und Klima. Mehrwegsysteme schließen nicht nur regionale Kreisläufe, sie schaffen auch Arbeitsplätze. Wer nachhaltigen Konsum ernst nimmt, achtet beim Einkauf auf das Umweltzeichen.

„Nachhaltig trinken“ mit dem Österreichischen Umweltzeichen!

Mehrweg ist mehr wert

Viele erinnern sich aus ihrer Kindheit an Mehrweg-Glasflaschen. Joghurt, Milch, Mineralwasser schmecken daraus einfach besser und aus einer Glasflasche zu trinken fühlt sich gut an. Damit können weder die Plastikflasche, noch das Tetra Pak, noch die Getränkedose annähernd mithalten. Und wenn Umwelt und Gesundheit wichtig sind, dann gibt es nur eine echte Alternative: die Mehrweg-Glasflasche.



Mehrweg hat die beste Umweltbilanz

Eine Einwegglasflasche verursacht fünf Mal so viele, eine Dose drei Mal so viele CO₂-Emissionen im Vergleich zu einer Mehrwegglasflasche. Würden sämtliche Getränke in Österreich auf Mehrweg umgestellt, könnten die CO₂-Emissionen beinahe halbiert werden.

„Die Mehrweg-Pfandflasche ist die in jeder Hinsicht ökologisch beste Getränkeverpackung“, sagt etwa DI Christian Pladerer vom Österreichischen Ökologie-Institut und begründet dies wie folgt: „Der Lebensweg einer Getränkeflasche besteht aus Herstellung, Nutzung und Entsorgung. Den größten Ressourcenverbrauch und die damit verbundenen negativen Umweltauswirkungen hat die Herstellung. Im Schnitt werden Mehrwegflaschen aus Kunststoff jedoch bis zu 20 Mal, Glasflaschen rund 40 Mal wieder befüllt.“ Einweggebinde hingegen sind nach einmaligem Nutzen zu 100 % Abfall und schneiden am schlechtesten ab.

Chemische Rückstände im Plastik

Mehrwegsysteme sind durch Weichmacher, hormonähnliche und andere gesundheitsbeeinflussende Substanzen weniger belastet. Da Plastikflaschen zu Pellets geschreddert werden, die wiederum zu Plastikflaschen verarbeitet werden, wissen selbst Produzenten oft nicht, was alles an chemischen Rückständen enthalten ist.

Mehrweggebinde und -bechersysteme

MURAUER Mehrwegflaschen: Biersorten in 0,5 Liter NRW Pfandflaschen, erhältlich im Lebensmittelhandel und in den Gastronomiebetrieben, vor allem in der Steiermark, in Kärnten, Salzburg, Wien und Niederösterreich!

Brauerei Murau eGen
www.murauerbier.at



Lizenznummer: UW 542

Römerquelle Mineralwasser: Römerquelle prickelnd, mild und still erhältlich in der formschönen Design-Glasflasche zu 0,25 l, 0,33 l und 0,75 l sowie in der 1,0 l Glasflasche. Auch erhältlich Römerquelle Emotion in der 0,33 l Design-Mehrweg-Flasche.

Coca-Cola: Neben der Original Coca-Cola Konturflasche sorgen auch die Limonaden-Klassiker Fanta, Sprite und mezzo mix für den perfekten Trinkgenuss aus der 0,33 l Mehrweg-Glasflasche. Erhältlich: Lebensmittelhandel, Gastronomiebetriebe

Coca-Cola HBC Austria GmbH
www.coca-colahellenic.at



Lizenznummer: UW 022

Vöslauer Mineralwasser: Prickelnd, mild und ohne in der Mehrwegglasflasche zu 0,25 l, 0,33 l, 0,75 l und 1 l Glas Retro erhältlich: Gastronomiebetriebe
Sowie auf der 1l Glasmehrwegflasche, erhältlich im Lebensmittelhandel

Vöslauer Mineralwasser AG
www.voeshlauer.com



Lizenznummer: UW 1001

Cup Solutions: Verkauf und Vermietung von Mehrwegbechern, Reinigung durch ökologisch und ökonomisch optimierte industrielle Großspülanlagen

Erhältlich: direkt bei Cup Solutions
CUP SOLUTIONS Mehrweg GmbH
www.cupsolutions.at



Lizenznummer: UW 1038

Rein aus da Hoamat!

Wir brauen rein
das Beste mit
aller Energie aus
unserer Region.

CO₂ neutral

Murauer
REIN DAS BESTE



Energie- und wassersparende Armaturen

Ecoturbino® WR11 Badezimmerst: Der Ecoturbino® ist eine kleine Turbine, die beim Duschen 36 % Warmwasser einspart aber gleichzeitig Luft ansaugt und vermischt. Im Gegensatz zu anderen Wassersparprodukten bleibt dabei der Brausestrahl unverändert und das Duschvergnügen voll erhalten.

*Ressourcen Saving GmbH
www.ecoturbino.com*



Lizenznummer: UW 963

NovoBlue wassersparende Handbrause mit isoflow®: Wasserdurchfluss wird unabhängig vom Wasserdruck präzise auf 8 l/min reguliert.

*RST Gesellschaft für
Wassersparteknik mbH
www.rstcom.de*



Lizenznummer: UW 1050

Bubble-Rain Duschbrause Espresso Uno und Espresso XI: Verbrauchen sechs Liter Warmwasser bei vollem Duschkomfort und sind aus Metall hergestellt, was das Verkeimungsrisiko deutlich reduziert.

*Wolf Umwelttechnologie GmbH
www.wolf-umwelttechnologie.de*



Lizenznummer: UW 1054

Hygienepapier aus Altpapier

lovely Recycling Toilettenpapier: Lovely Toilettenpapier erhältlich bei SPAR, EUROSPAR und INTERSPAR (hergestellt für: SPAR Österr. Warenhandels AG, www.spar.at)

bi good Recycling Toilettenpapier: bi good Toilettenpapier erhältlich bei BIPA (hergestellt für: BIPA Parfümerien GmbH, www.bipa.at)
*SCA Hygiene Products GmbH
www.sca.at*



Lizenznummer: UW 719

multiROLL handTUCH und multiROLL toilettPAPIER:

multiROLL handTUCH und multiROLL toilettPAPIER aus dem nachwachsenden Rohstoff Holz hergestellt und zu 100 % in Österreich weiterverarbeitet.

Hagleitner Hygiene International GmbH
www.hagleitner.com



Nur EU Ecolabel
zertifiziert. Lizenznummer:
AT/004/001

Scheibenfrostschutzmittel

Auto XS Eco: Frostschutz -30° C
Scheibenreiniger, exklusiv erhältlich
bei Hofer

Donau Kanol GmbH & Co KG
www.donau-kanol.com



Lizenznummer: UW 953

**Auto XS Scheibenfrostschutz -30°C,
Eurol Clear View Fertiggemisch -30°C
und Eurol Clear View Scheibenfrost-
schutz Konzentrat:** Auf Bio-Ethanol
basierende, hellblaue, transparente, nie-
derviskose Flüssigkeit mit waschaktiven
Substanzen und angenehm frischen
Duft.

Eurol Lubricants Tribologie GmbH
www.eurol.at



Lizenznummer: UW 1134





Papier, Büro und Druck

Mit garantiert schadstoffarmen Druckerfarben wird das Lesen zum gesunden Vergnügen. Recyclingpapiere der neuen Generation haben dieselbe Qualität wie hochwertiges Papier aus frischen Holzfasern. Mit einem Plus: Sie sind ein Beweis für wirtschaftliches und nachhaltiges Denken.

Umweltfreundliche Büro- und Schulartikel mit dem Österreichischen Umweltzeichen!

In den vergangenen 25 Jahren stieg der Papierverbrauch in Österreich um das Doppelte.

Aktuell sind es pro Kopf und Jahr 235 kg. Damit befinden wir uns weltweit auf dem verbesserungswürdigen dritten Platz. Um die Umweltauswirkungen der Zellstoff- und Papierindustrie



zu verringern und die Ressourceneffizienz sowie die Wirtschaftlichkeit zu erhöhen, muss der Recyclinganteil bei Produkten weiter gesteigert werden. Frischfasern sind teuer, können aber bis zu sieben mal recycelt werden und bilden somit einen wichtigen Rohstoffkreislauf. „Die Produktion von Papier aus 100 Prozent Altpapier ist wesentlich umweltverträglicher als die von Frischfaserpapier. Es werden nicht nur Ressourcen wie Wälder, Boden, Wasser und Energie geschont, sondern auch Müllberge und die bei der Papierherstellung mit Frischfasern entstehenden Emission von Treibhausgasen reduziert. Bis zu 60 Prozent an Energie und Wasser können bei der Herstellung von Recycling-Papier im Vergleich zu Papier aus Frischfaser eingespart werden. Bezüglich Qualitäten sind Recyclingpapiere zumindest auf Augenhöhe mit Frischfaserpapieren. Und preislich gibt es kaum Unterschiede bei gleicher Qualität“, erklärt Christian Pladerer, Experte für Abfall- und Ressourcenmanagement beim Österreichischen Ökologie-Institut.

Schulhefte mit dem Umweltzeichen decken 80 Prozent des Marktes ab

Am heimischen Markt für Schulhefte beispielsweise hat das Österreichische Umweltzeichen inzwischen einen europaweit unerreichten Anteil von 90 Prozent erreicht. Alleine dadurch werden jährlich über 5.400 t Holz und 58.000 m³ Wasser gegenüber Frischfaserpapier eingespart sowie 318 t CO₂ vermieden. Weitere massive Einsparungen sind bei anderen Produkten mit Umweltzeichen wie Ordner, Kopierpapier, Hygieneartikel und Druckwerke möglich – das Potenzial ist sehr groß und bei weitem noch nicht ausgeschöpft.

Büro- und Schulartikel

Produkt	Firma
JOLLY ÖKO-Stifte: Aus naturbelassenem Holz, ohne künstliche Färbung und frei von jeglichen Konservierungsstoffen	<i>Brevillier Urban & Sachs GmbH & Co KG www.brevillier.com</i>
Green Line Selbstfärbestempel: Überwiegend aus nachhaltigen und recycelten Materialien gefertigt	<i>COLOP Stempelerzeugung Skopek Ges.m.b.H. & Co. KG www.colop.com</i>
Kores Klebestift: Zu 60 % aus erneuerbaren Ressourcen	<i>KORES CE GmbH www.kores.com</i>
Begreen: Kugelschreiber, Gelschreiber, Tintenroller, Permanentmarker mit Recyclinganteil von 70 %	<i>Pilot Pen (Deutschland) GmbH, Niederlassung Österreich www.pilotpen.at</i>
STABILO® GREEN BOSS® Gelb/grün/orange/pink Textmarkierer und Nachfüllungen; STABILO® BOSS ORIGINAL Refill, STABILO® pointball® blau/ schwarz/rot, Kugelschreiber und Nachfüllungen STABILO® Ballpoint Refill	<i>STABILO International GmbH, Vertriebsbüro Österreich www.stabilo.com</i>
tesakrepp® 4323 Basic und TIXO® 56131 Klebefilm	<i>tesa GmbH www.tesa.at</i>
UHU flinke flasche ReNATURE 100g, UHU stic ReNATURE 21g und 40g	<i>UHU Austria Ges.m.b.H. www.uhu.com</i>

Bürogeräte mit Druckfunktion

ALLE Umweltzeichen-Produkte auf www.umweltzeichen.at

Produkt	Firma
Canon Multifunktions-systeme	<i>Canon Austria GmbH www.canon.at</i>

Produkt	Firma
Konica Minolta Develop ineo, bizhub	<i>Konica Minolta Business Solutions Austria GmbH www.konicaminolta.at</i>
Ricoh Bürogeräte mit Druckfunktion	<i>Ricoh Austria GmbH</i>
Samsung Color Laserprinter	<i>Samsung Electronics Austria GmbH www.samsung.com</i>
Xerox Bürogeräte Phaser und WorkCentre	<i>Xerox Austria GmbH BIZ ZWEI www.xerox.com</i>



Grafisches Papier

Produkt	Firma
EDITO RECYCLE, EDITO RECYCLE Envelope, EDITO RECYCLE Preprint	<i>Arjowiggins le Bourray www.arjowigginsgraphic.com</i>
Lenza Top Recycling, Lenza Top Recycling Super, Lenza Eco, Recystar, Desistar, Impact Pure, Impact 	<i>Lenzing Papier GmbH www.lenzingpapier.com</i>
BIO TOP 3® und NAUTILUS® Classic, SuperWhite 	<i>Mondi Paper Sales GmbH www.mondigroup.com</i>
UPM News C: Bis zu 80 % Altpapier, UPM Eco G und H: Bis zu 100 % Altpapier, UPM Eco Basis G und H: Bis zu 80 % Altpapier	<i>UPM Kymmene Austria GmbH www.upm.de</i>
Norcote-Papierserie und Zeitungsdruckpapier 	<i>Norske Skog Bruck GmbH www.norskeskog.at</i>

Produkte aus Recyclingpapier

Produkt	Firma
Biella-Falken GmbH Officeprodukte: Aktendeckel, Einhak-, Ösen- und Pendelhefter, Einschlagmappen, Folio Sortiment, Hänge-registraturen, u. v. m.	<i>Biella-Falken GmbH www.biella.eu</i>

Produkt	Firma
Schulhefte nach der Umweltzeichen-Richtlinie UZ-18	„agensketterl“ Druckerei GmbH www.agensketterl.at
Schulhefte: „Druckhaus Thalerhof“ und „Hefte Helfen“	Druckhaus Thalerhof GmbH www.druckhaus.at
easy Schulstart Ringbucheinlagen und Schulhefte	easy Schulstart e.U. www.easy-schulstart.at
Bene-Esselte Officeprodukte: Aktenumschlag, Comba-Mappe, Dreiflügelmappe, Einhakhefte, Hängeregistaturen, u. v. m.	Esselte Office Products GmbH www.bene.at
Formati® und Format-X® Schulprodukte: Schulhefte, Blöcke, Spiralwaren und Ringbucheinlagen Ursus® Green Bürosortiment: Blöcke, Collegenblöcke, Lose Blätter-Flip Chart, Ringbucheinlagen, Spiralwaren Libro Schulhefte, PAGRO Schulhefte	Format Werk GmbH www.formatwerk.com
Karli Printi Hefte: Schulhefte im Schuldesign, aus 100 % Recyclingpapier	Karli Printi GmbH www.karliprinti.at
Kliemstein Produkte aus Recyclingpapier: Farbkartonblock, Flügelmappen, Naturpapierblock Öko Plus Kollegblöcke, Notizblöcke, Schulhefte, u. v. m.	Kliemstein Papierverarbeitungs GmbH www.kliemstein.co.at
Messerle Schulhefte und -materialien: ALLE Umweltzeichen-Produkte auf www.umweltzeichen.at	Messerle GmbH www.messerle.at

Produkt	Firma
PBS Holding: Komplettes Sortiment an Büroartikeln, die mit dem Österreichischen Umweltzeichen ausgezeichnet sind, von Ordnern, über Briefablagekörbe, Stehsammlern, Schubladenboxen bis zu diversen Ordnungshilfen aus Karton	<i>PBS Holding AG</i> <i>www.pbs-austria.at</i>
Grapho-Papierserie	 <i>Laakirchen Papier AG</i> <i>www.heinzelpaper.com</i>
Topcolor GT1 Karton	 <i>Mayr-Melnhof Karton Gesellschaft m.b.H.</i> <i>www.mm-karton.com</i>

Wiederaufbereitete Toner-Module und Tintenpatronen

Produkt	Firma
Tintenpatronen und Tonermodule	<i>EMBATEX GmbH</i> <i>www.emstar-net.com</i>
Tonermodule	<i>Messerle GmbH</i> <i>www.messerle.at</i>

Alle mit dem Österreichischen Umweltzeichen ausgezeichneten Produkte von „Büro- und Schulartikel“ finden Sie aktuell auf **www.umweltzeichen.at** beziehungsweise im **Folder „Umweltfreundliche Büro- und Schulartikel“**.

Gratis anfordern:
info@umweltzeichen.at



Mit dem Umweltzeichen ausgezeichnete Büromaterialien erfüllen folgende Voraussetzungen:

- nachfüllbar
- hoher Recyclinganteil bzw. Anteil an Biokunststoff
- schadstoffgeprüft

Clever Einkaufen für Büro und Schule

„**Clever Einkaufen für Büro und Schule**“ ist eine Initiative des Bundesministeriums für Land- und Forstwirtschaft, Umwelt und Wasserwirtschaft in Kooperation mit dem Österreichischen Papierfachhandel (Papierfachgeschäfte, Pagro Diskont, Libro, Thalia und Interspar).

Die Idee dieser Initiative besteht darin, SchülerInnen und Eltern den umweltfreundlichen Schuleinkauf zu erleichtern und dabei auf Qualität, Sicherheit und Umwelt zu achten. Angesprochen sind auch LehrerInnen, da wesentlich ist, was sie zum Schuleinkauf empfehlen.

„Clever Einkaufen für Büro und Schule“ hebt Schul- und Büroartikeln hervor, die viele umweltfreundliche Qualitätsmerkmale auf dem Produkt und auf der Verpackung aufzeigen. Darunter sind bereits viele Umweltzeichen-Produkte.

Aktion UmweltTipp! In den Wochen vor und nach dem Schulstart kennzeichnen die teilnehmenden Betriebe gemeinsam mit „Clever einkaufen für Büro und Schule“ die ausgewählten Schulartikel in den Geschäften. Damit soll der umweltfreundliche Schuleinkauf für alle erleichtert werden. Gleichzeitig garantiert dies mehr Produktsicherheit, weniger Abfall und einen höheren Produktnutzen für die KundInnen.



Darüber hinaus bietet die Initiative „Clever einkaufen für Büro und Schule“ allen Interessierten praktische Informations- und Suchmöglichkeiten, wie beispielsweise nach Produkten und Partnerbetrieben.

Weitere Informationen unter www.schuleinkauf.at und unter www.bueroeinkauf.at

Sämtliche Materialien zu „Clever Einkaufen für Büro und Schule“ sind kostenlos im Bundesministerium für Land- und Forstwirtschaft, Umwelt und Wasserwirtschaft erhältlich.

E-Mail: info@umweltzeichen.at

Auch das Bundesministerium für Bildung und Frauen unterstützt dieses Projekt.



Die UHU Initiative für eine nachhaltige Welt.

Qualitäts-Klebstoffe in einer Verpackung aus nachwachsenden Rohstoffen.



UHU[®]  **ReNATURE**

Im Falle eines Falles – **UHU**[®]

Druckerzeugnisse

Lizenznehmer	Land	Webadresse
Gröbner Druck GmbH	Bgld.	www.groebnerdruck.at
Offset 3000 Druck- & Endverarbeitungs GmbH	Bgld.	www.offset3000.at
Schmidbauer GmbH & Co KG	Bgld.	www.derschmidbauer.at
Wireg Vertrieb GmbH	Bgld.	www.wireg.com
 Wograndl Druck GmbH	Bgld.	www.wograndl.com
 druckpartner Druck- und Medienhaus GmbH	Deutschland	www.druckpartner.de
INFORM P. LYKOS S. A.	Griechenland	www.lykos.gr
Druckerei A.WEGER KG	Italien	www.weger.net
Christian Theiss GmbH	Kärnten	www.meinbuch.co.at
 Druckerei Ploder OG	Kärnten	www.ploder.at
Kreiner Druck- und Verlagsgesellschaft m.b.H. & Co KG	Kärnten	www.kreinerdruck.at
Petz-Druck GmbH	Kärnten	www.petzdruck.com
Satz- & Druck-Team Druckereigesellschaft m.b.H.	Kärnten	www.sdt.at
 „agensketterl“ Druckerei GmbH	NÖ	www.agensketterl.at
Berger Print GmbH	NÖ	www.bergerprint.at
Brüder Glöckler GmbH	NÖ	www.gloeckler.co.at
Buchbinderei Immerl	NÖ	buchbinderei@immerl.at
 Dataform Media GmbH	NÖ	www.dataform.at

Lizenznehmer	Land	Webadresse
Druck 3400	NÖ	www.druck3400.at
druck.at – Druck- und Handelsgesellschaft mbH	NÖ	www.druck.at
Druckerei Janetschek GmbH	NÖ	www.janetschek.at
 Druckerei Odysseus Stavros Vrachoritis GmbH	NÖ	www.odysseus-print.at
 Druckerei Queiser GmbH	NÖ	www.queiser.at
Druckhaus Schiner GmbH	NÖ	www.schiner.at
Eigner Druck e. U.	NÖ	www.eigner-druck.at
EUROFALZ - Kalenderverarbeitung, Buchbinderei und buchbinderische Weiterverarbeitung Ges.m.b.H.	NÖ	www.eurofalz.at
 Ferdinand Berger & Söhne GesmbH	NÖ	www.berger.at
G.G. Buchbinderei GmbH	NÖ	www.gg-buchbinderei.at
 Grasl Druck & Neue Medien GmbH	NÖ	www.grasl.eu
 gugler*	NÖ	www.gugler.at
 Gutenberg Druck GmbH	NÖ	www.gutenberg-druck.at
Henzl Media GmbH	NÖ	www.henzl-media.at
HEROLD Business Data GmbH	NÖ	www.herold.at
Holzhausen Druck GmbH	NÖ	www.gerin.co.at
 Johann Sandler GesmbH & Co KG	NÖ	www.sandler.at
Marian & Co. GmbH	NÖ	www.werbestudio.at



	Lizenznehmer	Land	Webadresse
	NP DRUCK Niederösterreichisches Pressehaus Druck- und Verlags GmbH	NÖ	www.np-druck.at
	Paul Gerin GmbH & Co KG	NÖ	www.gerin.co.at
	PRIMASON Produktions GmbH	NÖ	www.primason.at
	Rabl-Druck e.U.	NÖ	www.rabl-druck.at
	Riedeldruck GmbH	NÖ	www.riedeldruck.at
	Süddruck - Kalenderherstellungs-Buchbinderei- und Verarbeitungs GmbH	NÖ	www.sueddruck.at
	Ueberreuter Print & Packaging GmbH	NÖ	www.ueberreuter.com
	VSG Direktwerbung GmbH	NÖ	www.vsgdirekt.at
	Brillinger Druck GmbH	OÖ	www.brillinger-druck.at
	Buchbinderei Kölbl	OÖ	www.buchbinderei-koelbl.at
	Direkta Druckerei & Direktmarketing GmbH	OÖ	www.direkta.at
	Druckerei Bad Leonfelden GmbH	OÖ	www.dbl.at
	Druckerei Fattinger	OÖ	office@fattinger-druck.at
	Druckerei Haider Manuel e.U.	OÖ	www.haider-druck.at
	Druckerei Mittermüller GmbH	OÖ	www.mittermueller.at
	DVP Druck-Verlag-Produktions GmbH	OÖ	www.global-print.com
	Estermann GmbH	OÖ	www.estermann-druck.at
	Factory punkt Werbeagentur GmbH	OÖ	www.factory.gmbh
	Format Werk GmbH	OÖ	www.factory.gmbh

Lizenznehmer	Land	Webadresse
Friedrich VDV Vereinigte Druckereien- und Verlags-GmbH & Co KG	OÖ	www.friedrichdruck.com
 Gutenberg-Werbering GmbH	OÖ	www.gutenberg.at
hs Druck GmbH	OÖ	www.hs-druck.at
 kb-offset Kroiss & Bichler GmbH & CoKG	OÖ	www.kb-offset.at
kbprintcom.at Druck + Kommunikation GmbH	OÖ	www.kb-offset.at
 Krammer – Repro Flexo Print GmbH	OÖ	www.krammer.co.at
Moserbauer Druck & Verlags GmbH & Co KG	OÖ	www.moserbauer.at
new Typeshop	OÖ	www.typeshop.at
o h a – Druck Gesellschaft m.b.H.	OÖ	www.oha.at
Premedia Marketing Solutions GmbH	OÖ	www.premedia.at
 SALZKAMMERGUT-MEDIA Ges.m.b.H.	OÖ	www.salzkammergut-media.at
Steurer Medienhaus GmbH	OÖ	www.steurer-medienhaus.at
 Taktil Druckveredelung GmbH	OÖ	www.taktil.at
TRAUNER DRUCK GmbH & Co. KG	OÖ	www.trauner.at
Emerson Polska Sp. z.o.o. Sp.k.	Polen	www.emerson.pl
B.O.S. Beratungs- und Organisationservice GmbH	Salzburg	www.lernzentrum-sbg.at
Buchbinderei Fuchs	Salzburg	www.speisekarten.at
Colordruck La Linea GmbH	Salzburg	www.colordruck.at

Lizenznehmer	Land	Webadresse
Data Print GmbH	Salzburg	www.data-print.at
 Druckerei Roser Gesellschaft m.b.H.	Salzburg	www.rosler.at
Emanuel Bubnik	Salzburg	www.bubnik.at
 Koller & Kunesch GmbH	Salzburg	www.koller-kunesch.at
 Oberndorfer Druckerei GmbH	Salzburg	www.oberndorfer-druckerei.com
Offset 5020 Druckerei und Verlag GmbH	Salzburg	www.offset5020.at
Samson Druck GmbH	Salzburg	www.samsondruck.at
1. Aichfelder Druck GmbH	Steiermark	www.1adruck.at
 Buchbinderei Reiber & Reimer OG	Steiermark	www.buchbinderei.at
DMS Data+Mail Schinnerl GmbH	Steiermark	www.dmsworld.at
Druckerei Moser & Partner GmbH	Steiermark	www.moserdruck.at
druckhaus scharmer GmbH	Steiermark	www.scharmer.at
Druckhaus Thalerhof GmbH	Steiermark	www.druckhaus.at
Gutenberghaus Druck GmbH	Steiermark	www.gutenberghaus.at
 Leykam Le's Print	Steiermark	www.leykamletsprint.com
KurzDruck/Offset-druck Ing. Kurz GmbH	Steiermark	www.kurz-druck.at
 Medienfabrik Graz Steiermärkische Landesdruckerei GmbH	Steiermark	www.mfg.at
RehaDruck – sozialfair Reha Dienstleistungs- und Handels GmbH	Steiermark	www.rehadruck.at
Schmidbauer Druck Gesellschaft m.b.H.	Steiermark	www.schmidbauer-druck.at
Styria Print GmbH	Steiermark	www.styria-printshop.com
Universitätsdruckerei Klampfer GmbH	Steiermark	www.klampfer-druck.at

	Lizenznehmer	Land	Webadresse
	Wallig Ennstaler Druckerei und Verlag GmbH	Steiermark	www.walligdruck.at
	Druckerei Aschenbrenner GmbH	Tirol	www.aschenbrenner.at
	Druckerei Pircher GmbH	Tirol	www.pircherdruck.at
	GreenPrint Osttirol e.U.	Tirol	www.gpo.at
	Hutter Druck GmbH & Co KG	Tirol	www.hutterdruck.at
	Koller & Kunesch GmbH	Tirol	www.koller-kunesch.at
	Sterndruck GmbH	Tirol	www.tiroler-repro-druck.co.at
	Tiroler Repro Druck GmbH	Tirol	www.cpi-print.de
	CPI Moravia Books s.r.o.	Tschechien	www.wireg.com
	Wireg Hungaria kft.	Ungarn	www.wireg.com
	Buchbinderei Konzett	Vorarlberg	www.bulu.at
	Buchdruckerei Lustenau GmbH	Vorarlberg	www.bulu.at
	Druckerei Sedlmayr GmbH & Co KG	Vorarlberg	www.sedlmayr.at
	Druckhaus Gössler GmbH	Vorarlberg	www.druckhaus-goessler.com
	Hecht Druck GesmbH & Co KG	Vorarlberg	www.hechtdruck.at
	Russmedia Verlag GmbH	Vorarlberg	www.russmedia.com
	Thurnher Druckerei GmbH	Vorarlberg	www.dth.at
	VIGL-DRUCK GmbH	Vorarlberg	www.vigl-druck.at
	Alwa & Deil Druckerei GmbH	Wien	www.alwa-deil.at
	AV + Astoria Druckzentrum GmbH	Wien	www.av-astoria.at

	Lizenznehmer	Land	Webadresse
	Bernsteiner Media GmbH	Wien	www.bernsteiner.at
	BMLVS/Heeresdruckzentrum	Wien	www.bundesheer.at
	Buchbinderei Dohnal Gesellschaft m.b.H.	Wien	www.buchbinderei-dohnal.at
	Buchbinderei PAPHYRUS GmbH & Co KG	Wien	www.papyrus.co.at
	Bösmüller Print Management GmbH & Co. KG	Wien	www.boesmueller.at
	Claus Thienel Offsetdruck	Wien	www.druckim12ten.at
	digiDruck GmbH	Wien	www.digidruck.at
	Donau Forum Druck GmbH	Wien	www.dfd.co.at
	Druck & Medienwerk GmbH	Wien	www.dmw-wien.at
	Druckerei des Bundesministeriums für Finanzen	Wien	www.bmf.gv.at:443/
	Druckerei Hans JENTZSCH & Co. GmbH	Wien	www.jentzsch.at
	Druckerei Piacek Ges.m.b.H.	Wien	www.piacek.at
	Druckerei Robitschek & Co GmbH	Wien	www.robitschek.at
	Druckerei Walla GmbH	Wien	www.walladruck.at
	Druckwerkstatt Handels GmbH	Wien	www.druckwerkstatt.at
	Klischeeanstalt Merkur GmbH	Wien	www.merkur-repro.at
	Magistrat der Stadt Wien, Magistratsabteilung 21 Druckerei der Stadt Wien	Wien	–

Lizenznehmer	Land	Webadresse
MAIL BOXES ETC 0040	Wien	www.mbe.at
Martin UHL GmbH – Die Buchbinderei	Wien	www.uhl-buchbinderei.at
Mediaprint Zeitungs- & Zeitschriftenverlag GmbH & Co KG	Wien	www.mediaprint.at
 Oesterreichische Nationalbank AG Abteilung f. Öffent- lichkeitsarbeit u. Publikationen	Wien	www.oenb.at
PACO Medienwerkstatt	Wien	www.pacomedia.at
Print & Media Lischkar	Wien	www.lischkar.at
Rema-Print-Littera Druck- und Verlagsge- sellschaft m.b.H	Wien	www.remaprint.at
 Simsa GmbH	Wien	www.simsa.at
SPV-Druck Gesell- schaft m.b.H.	Wien	info@spvdruck.at
Stanzell Druck	Wien	www.stanzelldruck.co.at
Trinkl Druck Ges.m.b.H.	Wien	www.trinkldruck.at
W & H Media Druck + Verlag GmbH	Wien	www.wh-media.at
Wien Work – integra- tive Betriebe u. Aus- bildungsgmbH Wien Work Digital Media	Wien	www.wienwork.at
WienIT EDV Dienstleistungsge- sellschaft mbH & Co KG	Wien	www.wienit.at
Zentrale Kopierstelle des Bundesministeri- ums für Land- u Forst- wirtschaft, Umwelt u. Wasserwirtschaft	Wien	www.bmlfuw.gv.at

LENZING PAPIER

Ihr Partner für Nachhaltigkeit

**AN ALLE
DIE ETWAS
BEWEGEN
WOLLEN**



LENZING PAPIER IST GELEBTE NACHHALTIGKEIT.

Konservative Werte und Fortschritt müssen kein Widerspruch sein: Beschützen und Erhalten unserer Umwelt bei der Herstellung von qualitativ hochwertigen Recyclingpapieren ist in Lenzing seit Jahrzehnten gelebte Tradition. Meilensteine in der Entwicklung moderner Umwelttechnologien stellen dies eindrucksvoll unter Beweis. Wir sind ständig bestrebt, unseren Kunden Produkte zur Verfügung zu stellen, die Ihre Umweltaktivitäten unterstützen helfen und jedem Vergleich standhalten können. Wir erzeugen 100 % rezyklierte Produkte in Rolle, Format und Kleinformat. www.lenzingpapier.com

Druck.

Und alles was dazu gehört.

Beratung • Druckvorstufe • Offset- und Digitaldruck
Largeformat • Werbetechnik • Veredelung • Weiterverarbeitung
• Buchbindererei • Logistik und Lieferservice

Alles rund ums Drucken aus einer Hand.
Nachhaltig • Ökologisch • Verantwortungsvoll

Print  geprüft



jentzsch+

Druckerei Hans Jentzsch & Co GmbH
Scheydgasse 31 + 1210 Wien
T: +43 1 278 42 16-0 + F: -50
office@jentzsch.at
www.jentzsch.at



Nachhaltige Kosmetik

Im Kosmetikbereich gibt es kaum gesetzliche Vorgaben, um die Umweltbelastung zu verringern. Die EU Ecolabel-Kriterien und Österreichische Umweltzeichen Richtlinie für „Rinse-off Kosmetikprodukte“ geben Auskunft was in ab- bzw. ausspülbaren Kosmetika wie Seifen, Duschgels, Shampoos, Rasierprodukte, Haarpflegemittel, Zahnpasten, Mundwasser und Hautreinigungsprodukten enthalten sein darf.

Nachhaltige Kosmetik mit dem Österreichischen Umweltzeichen!

Rinse-off Kosmetikprodukte

Obwohl Körper- und Handseifen sowohl im öffentlichen als auch im privaten Bereich mengenmäßig von großer Bedeutung sind, ist weder die Abbaubarkeit von deren waschaktiven Substanzen vorgeschrieben, noch müssen umweltgefährliche Produkte nach den Regeln des Chemikalienrechts gekennzeichnet werden. Die Richtlinie des Österreichischen Umweltzeichens und die Kriterien des Europäischen Umweltzeichens gelten für „abspülbare“ Kosmetika (Rinse-off Kosmetikprodukte, im Gegensatz zu Leave-on-Produkte, die auf der Haut verbleiben). Bei den Tensiden wird ein Anteil von 50 Prozent aus nachwachsenden Rohstoffen (aus biologischem oder konventionellem Anbau) verlangt. Außerdem werden bedenkliche Inhaltsstoffe, Mikroplastik, bestimmte Konservierungsstoffe, allergieauslösende Duftstoffe, Nanomaterialien, PVC oder Aluminium grundsätzlich ausgeschlossen. Neben den gesundheitlichen Aspekten zielt die Richtlinie auf die Verringerung der Umweltbelastung ab. Daher sind im Kriterienkatalog auch Anforderungen an das Verpackungsmaterial zu finden.



Es geht auch ohne Mikroplastik

Winzig kleine Plastikteilchen verstopfen die Mägen der Fische. Das Gift, das sich an den kleinen Partikeln ansetzt, kommt über die Nahrungskette auch auf unsere Teller. Industriell eingesetzt wird Mikroplastik vor allem in der Kosmetik. Plastikpartikel, die kleiner als fünf Millimeter sind, werden als Mikroplastik bezeichnet. Die kleinen Teilchen entstehen einerseits beim Zerfall größerer Kunststoffteile durch die Einwirkung von Sonne und Witterung. Da spricht man von „sekundärem Mikroplastik“. Andererseits wird Mikroplastik auch „primär“ hergestellt und ganz bewusst in der Kosmetikindustrie eingesetzt. Das feine Plastikgranulat findet man in Peelings, Duschgels, technischen Seifen und in der Zahnpasta. Von den Haushalten wandern diese winzigen Teile mit dem Abwasser ungehindert in die Flüsse und Meere, weil sie in den Kläranlagen nicht herausgefiltert werden können.

Rinse-off Kosmetikprodukte

Buzil Handwaschlotion:

P317 Planta® Lotion: ökologische Handwaschlotion, seifenfrei, pH-neutral, reinigt mit mildem Schaum, sparsam in der Anwendung, mit Hautschutzkomponenten, angenehmer Duft
Vertrieb in Österreich:

*Sigron Handels- & SchulungsGmbH
 www.sigron.at*



Lizenznummer: UW 846

LAVAMANI hair&body: Shampoo und Duschgel in einem, Hautverträglichkeit dermatologisch getestet, pH-hautneutrale Rezeptur und angenehmer Duft.

*green care PROFESSIONAL Produkte
 www.wmprof.com*



Lizenznummern:
 UW 809 und AT/030/002



foamSOAP, foamSOAP PREMIUM, foamSOAP PURE, abrasivUNIVERSAL, quill LOTION, quill NATURELL und creamSOAP Körperseifen: Die aufgezählten Seifen sind mit dem Österreichischen und Europäischen Umweltzeichen ausgezeichnet. Die hochwertigen Rohstoffe der Seifen sind auch für empfindliche und trockene Haut geeignet, dermatologisch geprüft.
HAGLEITNER HYGIENE INTERNATIONAL GmbH, www.hagleitner.com



Lizenznummern:
 UW 807 und
 AT/030/001

RINGANA Seife: Sanfte Reinigung von Kopf bis Fuß. Handgeschöpft, handgeschnitten, handgestempelt und händisch ins Handtuch verpackt – diese Seife ist pure Handarbeit! Sie reinigt besonders mild und schonend und ist auch für empfindliche Haut bestens geeignet.

*RINGANA GmbH
 www.ringana.com*



Lizenznummer: UW 1162



Kosmetikprodukte mit dem Österreichischen Umweltzeichen bieten folgende Vorteile:

- Entlastung der Gewässer und Kläranlagen
- Inhaltsstoffe müssen biologisch abbaubar sein
- Keine Verwendung von Duftstoffen, die Allergien auslösen können
- Keine Nanopartikel
- Verbot von Mikroplastik und Aluminium

UMWELTTIPPS

Worauf Sie beim Kauf von Rinse-off Kosmetikprodukte achten sollten:

- Geben Sie Kosmetik mit dem Österreichischen beziehungsweise Europäischen Umweltzeichen den Vorrang.
- Fragen Sie beim Kauf nach, ob Allergietests vorliegen.
- Verwenden Sie Kosmetik gezielt. Eine ausgewogene Ernährung sowie genügend Schlaf tragen ebenso zu einem guten Aussehen bei.





Natur im Garten

Ein chinesisches Sprichwort lautet: „Das Leben beginnt an dem Tag, an dem man einen Garten anlegt.“ Damit das Gartenleben auch Früchte trägt, sollte auf Kunstdünger und Insektengifte verzichtet werden. Viele Insekten sind kleine Helferleins, die gerne gratis ihre Dienste bei der Schädlingsbekämpfung anbieten.

Umweltfreundliche Gartenprodukte mit dem Österreichischen Umweltzeichen!

Wohlfühloase Naturgarten

Ein gepflegter Rasen erfreut das Auge des Betrachters und schont zugleich die Umwelt. Er bindet Treibhausgase und schützt durch die geschlossene Grasfläche den wertvollen Boden. Rasendünger ist also dann gut für die Umwelt, wenn er selbst natürlichen

Ursprungs ist. Und wenn es um Rasenflächen geht, auf denen Kinder und Tiere spielen, sollte erst recht auf natürlichen Dünger gesetzt werden – der Gesundheit zuliebe.



Natürlicher Dünger – what else?

Synthetische-Mineralische Dünger, insbesondere synthetischer Stickstoff-Dünger, werden aus Erdöl und unter großem Energieaufwand erzeugt: Bis zu zwei Liter Erdöl werden für einen Liter Dünger verbraucht. Darüber hinaus tragen sie zur Versauerung und Versalzung der Böden bei und werden leichter ausgewaschen als organische Dünger. Was von Boden und Pflanzen nicht gebunden werden kann, gelangt bei ausreichender Wassermenge leicht in Flüsse und Seen, schädigt dort Wasserlebewesen und kann zum Kippen des Gewässers führen (Eutrophierung). Wenn also Gesundheit und Umwelt wichtig sind und kein Kompost verfügbar ist, sollte auf Düngemittel mit dem Österreichischen Umweltzeichen gesetzt werden.

Nützlinge statt chemischer Keule

Jeder noch so kleine Garten ist ein Stück Natur und somit auch Lebensraum für Pflanzen und Tiere. Wenn Sie im Garten einen gesunden und natürlichen Lebensraum schaffen, erhalten und pflegen, kommen die kleinen Helfer meist von selbst. Überwinterungshilfen und Nahrungsangebot helfen, damit sie das ganze Jahr bleiben. Nützlinge schätzen einen natürlichen Arbeitsplatz. Das bedeutet ein Umfeld ohne chemische Spritzmittel und eine bunte Vielfalt an Pflanzen, um beispielsweise Bienen Nahrung zu bieten.

Erden und Dünger

Spar Natur*pur Bio Universalerde:

Natürliche und hochwertige Bio-Erde;
erhältlich in Österreich bei Spar
ASB Grünland Helmut Aurenz GmbH
www.asbgreenworld.com



Lizenznummer: UW 868

bellaflora biogarten: Hochwertige
Gartenpflanzerde, Hochbeeterde und
Kräutererde ohne Torf

Empfänger Rindenmulch GmbH
www.empfänger.at



Lizenznummer: UW 1135

Kranzinger Spezialerden: Torffreie
Produkte für den Profi- und Hobby-
gärtner: Garten- und Pflanzhumus,
Grüngutkompost, Rindenkompost;
erhältlich in Gartencentern und
Gärtnereien und ab Werk

Franz Kranzinger GmbH
www.kranzinger-erde.at



Lizenznummer: UW 539

Erden und Dünger von Naturrein:

Biologische Düngemittel für Haus und
Garten aus naturreinen Rohstoffen;
erhältlich bei bellaflora, Gartencentern,
Gärtnereien, Fachhandel und Bioläden
JH Naturrein Biogarten GmbH
www.naturrein-bio.at



Lizenznummer: UW 667

GUTER GRUND Blumenerde und

Gartenerde: Aus den Bioabfällen der
Wiener Bevölkerung entsteht Kom-post
der höchsten Qualität, der im Anschluss
zu Erde weiterverarbeitet wird.

*Magistrat der Stadt Wien – Magistrats-
abteilung 48 Abfallwirtschaft, Straßen-
reinigung und Fuhrpark*
www.wien.gv.at



Lizenznummer: UW 798

Natürliche Dünger und

Bodenverbesserer von OSCORNA:

Für Hobbygärtner und gewerbliche
Anwender, hergestellt aus 100 % natür-
lichen Rohstoffen für viele Anwendungs-
bereiche wie z. B. Garten und Rasen
OSCORNA-DÜNGER GmbH & Co. KG
www.oscornat.at



Lizenznummer: UW 664

Reifkompost – Qualitätskompost A+:

Entspricht den höchsten Qualitätsansprüchen, ausgezeichnete Bodenverbesserer mit einer nachhaltigen Düngewirkung, erhältlich ab Werk
Seiringer Umweltservice GmbH
www.seiringer.at



Lizenznummer: UW 660

Umweltpionier 100 % Natur.

100 % Wirkung. Die richtige Mischung aus natürlichen Tonmineralien, rein pflanzlicher Organik – keine tierischen Anteile! – und Mikroorganismen weckt die Selbstheilungskräfte des Bodens. Online-Shop und Vertriebspartner auf www.umweltpionier.at
Umweltpionier GmbH
up-Umweltpionier GmbH



Lizenznummer: UW 842

VERMIGRAND Naturprodukte:

Regenwurmhumus – wir verwenden keine Abfälle, keine tierischen Ausgangsstoffe und keine Ausgangsstoffe aus der Industrie! Regenwurmhumus-Bio-Dünger, Wagramkompost, Vermi-Terra – Bodenverbesserer, Bio-Erden, Ja! Natürlich Anzucht- und Kräuternerde
VERMIGRAND Naturprodukte GmbH
www.vermigrand.eu



Lizenznummer: UW 915

Pflanzenpflege- und Pflanzenschutzprodukte

Nützlinge von Biohelp: Natürliche Regulation und Reduktion von Pflanzenschädlingen wie Spinnmilben, Wollläusen, Thripsen, Weißen Fliegen, Trauermücken etc. durch Verwendung von natürlichen Feinden dieser Schädlinge wie Florfliegenlarven, Nematoden, Erzwespen, Raubmilben etc.; erhältlich direkt bei biohelp Garten & Bienen
biohelp Garten & Bienen GmbH
www.garten-bienen.at



Lizenznummer: UW 656

Organische Dünger, Pflanzenschutzmittel, Nützlinge und torffreie Erden:

Die W. Neudorff GmbH KG setzt konsequent auf natürliche Wirkstoffe und nachwachsende Rohstoffe aus der Region

W. Neudorff GmbH KG
www.neudorff-handel.at



Lizenznummer: UW 652

Witterungsbeständige Holzprodukte

Gartenmöbel von WALLI: Vollholztischlerei, die ausschließlich hochwertige, wetterresistente, heimische Hölzer verwendet: Gartenmöbel, Holzterrassen, Pflanzengefäße, Sichtschutzwände, Pavillons, Terrassendächer – bis hin zu Accessoires und formschönen Dekorartikeln

WALLI Wohnraum Garten
www.walli.co.at



Lizenznummer: UW 988

Schmierstoffe

Biostar Biologisches Kettenöl ECO:

Qualitativ hochwertige Zusammensetzung (Haft-, Verschleiss-, sowie Verharzungsschutz), garantiert dadurch den ganzjährigen Einsatz in Forst und Garten, umweltfreundlich, schnell abbaubar, technisch bestens einsetzbar, nähere Informationen direkt beim Erzeuger

BIOSTAR OIL GmbH
www.biostar-oil.at



Lizenznummern:
UW 006 und AT/027/002

Oregon Bio Chain Oil: Ausschluss von gesundheitlich besonders bedenklichen Inhaltsstoffen, gute biologische Abbaubarkeit, keine ökotoxikologische Belastung von Böden und Gewässern

Blount Europe, S.A.
www.blount.com

Lizenznummer: UW 1205

HUSQVARNA Biologisches Kettenöl:

umweltfreundliches Biokettenöl, entspricht den strengsten Gesetzesauflagen und härtesten Anforderungen, besonders langlebig durch Langzeitverharzungsschutz, nähere Informationen direkt beim Erzeuger

Husqvarna Austria GmbH
www.husqvarna.at



Lizenznummern:
 UW 841 und AT/027/003

Divinol Bio-Hydraulik: synthetisches, biologisch gut abbaubares Biohydrauliköl auf Basis von gesättigtem Ester

Divinol Bio-Kettenöl PM: Hochleistungs-Sägekettenöl auf Basis vegetabiler Rohstoffe mit Polymerverdicker

Divinol Bio-Kettenöl R: biologisch abbaubares Hochleistungs-Sägekettenöl auf nachwachsender Rohstoffbasis

Zeller+Gmelin GmbH & Co. KG
www.zeller-gmelin.de



Lizenznummer: UW 997

Alle mit dem Österreichischen Umweltzeichen ausgezeichneten Produkte für den Garten finden Sie aktuell auf

www.umweltzeichen.at
 beziehungsweise im **Folder**
„Ausgezeichnet gärtnern!“.

Gratis anfordern:
info@umweltzeichen.at



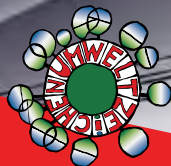
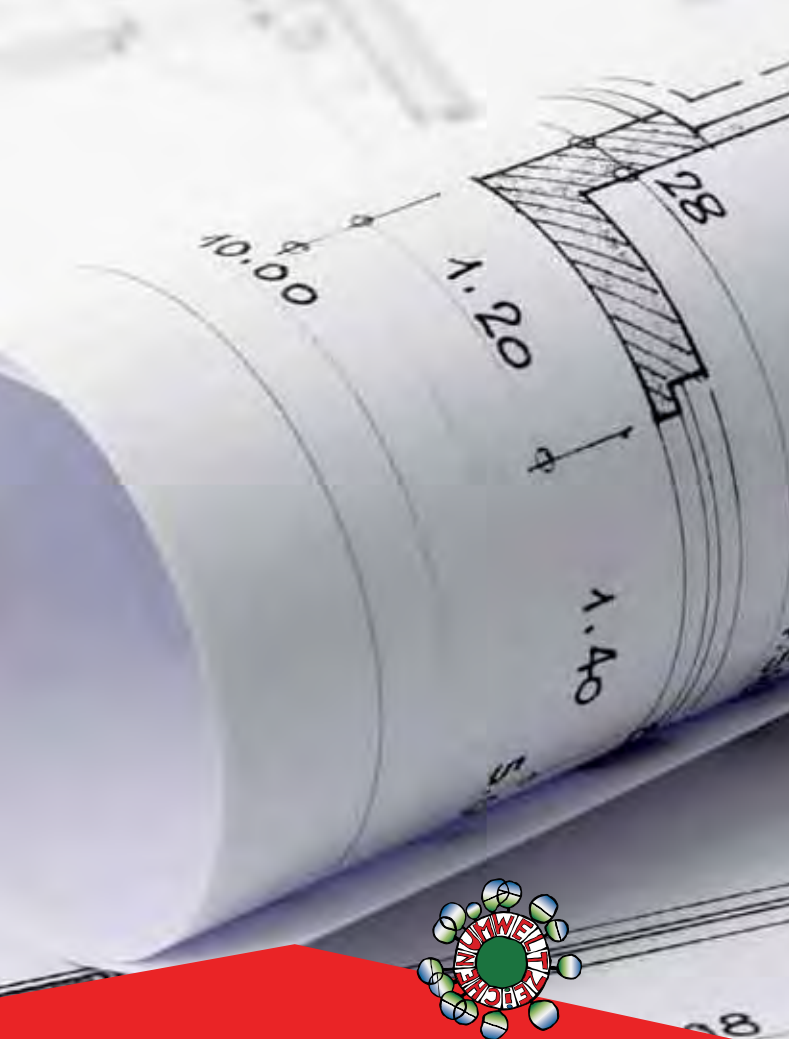

Natürlich bauen

„Wir atmen täglich 17.000 mal ein und aus. Eine gesunde Raumluft ist daher besonders wichtig für Gesundheit, Wohlbefinden und Leistungsfähigkeit – besonders im Schlafzimmer, in dem wir rund 30 % unseres Lebens verbringen. Diese Erkenntnis ist wissenschaftlich gesichert.“ DI Peter Tappler, IBO Innenraumanalytik OG

Natürlich bauen mit dem Österreichischen Umweltzeichen!

Natürliches Bauen zahlt sich aus

Ob es sich um gesundheitsverträgliche Materialien handelt, oder um eine natürliche Feuchtigkeitsregulierung im Wohnbereich: auf Bau- und Werkstoffe sowie Dämmstoffe mit dem Umweltzeichen kann man sich verlassen!



Die Wichtigkeit gesunder Raumluft wird oft unterschätzt

Manchmal atmen wir in geschlossenen Räumen mehr Schadstoffe ein, als an dicht befahrenen Straßenkreuzungen. Schlechte Raumluft beeinträchtigt nicht nur unser Wohlbefinden und wie leistungsfähig wir sind, sie kann sogar zu dauerhaften Gesundheitsschäden führen. Bodenbeläge beispielsweise werden großflächig verlegt und Beläge aus PVC oder Gummi geben flüchtige organische Verbindungen an die Raumluft ab. Die gesundheitlichen Folgen können die Augenbindehaut, Nase und Rachen reizen und bis zu Kopfschmerzen, Schwindel und Müdigkeit führen. Einige dieser Verbindungen weisen gar allergieverstärkende, erbgutverändernde und krebserregende Eigenschaften auf. Um sicher zu gehen, empfiehlt es sich, auf schonende Produkte mit dem Umweltzeichen zu setzen.

Richtiges Lüften wird immer wichtiger

Außerdem ein wichtiger Hinweis: Moderne Dämmstoffe, Fenster und Türen schließen inzwischen beinahe luftdicht ab und der Luftaustausch ist daher sehr gering. Daher wird es neben der Verwendung schonender Baustoffe immer wichtiger, unser Lüftungsverhalten anzupassen, um Feuchtigkeit und die Raumluft belastende Stoffe abzutransportieren.

Wir empfehlen ihnen daher:

- Lüften Sie regelmäßig und mehrmals täglich (Querlüftung).
- Vermeiden Sie dauernd gekippte Fenster. Neben dem Energieverlust kann es durch Kondensation feuchter Innenluft zu Schimmelbildung kommen.
- Für das Wärmeempfinden ist auch die Wandtemperatur von entscheidender Bedeutung – bevorzugen Sie daher Heizsysteme mit hohem Strahlungsanteil.

Mineralische Wärmedämmstoffe

Liapor® Fit und Liapor® NW:

Dämmmaterial in Kugelform – vielseitig einsetzbar! Leichte und schnell ausführbare Lösung für wärmedämmende Schüttungen in Hohlräumen und für Höhenausgleich. Wärme- und Schalldämmung garantiert!

Erhältlich im Baustofffachhandel

Lias Österreich GesmbH

www.liapor.com



Lizenznummer: UW 619

Für gute Ideen



GeoCell® Schaumglas: Wird aus recyceltem Altglas gewonnen, ist leicht, formstabil, alterungsbeständig und eignet sich hervorragend für die Dämmung unter Bodenplatten und übernimmt weiters die Drainagefunktion der Rollierung und fungiert gleichzeitig als außenliegende Wärmedämmung gegen das Erdreich! Lastabtragende Wärmedämmung, erhältlich über Stützpunkthändler in ganz Österreich

Geocell Schaumglas GmbH
www.geocell-schaumglas.eu



Lizenznummer: UW 710

Mit dem Umweltzeichen ausgezeichnete Wärmedämmstoffe bieten folgende Vorteile:



- Bei optimaler Anwendung werden mehr CO₂ und Treibhausgase eingespart als bei der Produktion verursacht werden
- Mineralische Rohstoffe stehen praktisch unbegrenzt zur Verfügung
- Wurden mit geringem Energieeinsatz hergestellt
- Enthalten keine umwelt- und gesundheitsgefährdenden Roh- und Zusatzstoffe
- Erfüllen alle Anforderungen an die Gebrauchstauglichkeit

UMWELTTIPPS

Worauf Sie beim Kauf von Dämmstoffen achten sollten:

- Beachten Sie die Wärmeleitfähigkeit, denn je geringer die Wärmeleitfähigkeit desto besser.
- Beachten Sie auch das Feuchtigkeitsverhalten der Dämmung, z. B. Kellerwände – eindringende Feuchtigkeit von außen vermindert die Dämmeigenschaften.
- Informieren Sie sich auch über das Wärmespeichervermögen der Dämmung. Eine hohe Speicherkapazität sorgt für ein langsames Aufheizen und Abkühlen.

Hartschaum-Dämmplatten aus polymeren Rohstoffen

Austrotherm XPS®PLUS 30 SF:

Das beste XPS. Wärmeleitfähigkeit: $\lambda_D=0,032$. Erhältlich in den Dicken von 80-400 mm.

Austrotherm XPS®TOP 30, 50, 70:

Entfalten ihre besonderen Eigenschaften insbesondere dort, wo extremer Druck und Feuchtigkeit hohe Ansprüche an die Dämmung stellen: Perimeter- und Sockeldämmung, Flachdachdämmung, unter der Fundamentplatte und auch im Umkehrdach. XPS®TOP 30 ist in den Dicken von 30-400 mm, XPS®TOP 50 und 70 sind in den Dicken von 50-400 mm erhältlich.

Austrotherm GmbH, www.austrotherm.com



Lizenznummer: UW 701

steinodur® UKD: Österreichs stärkste Wärmedämmplatte für das Umkehrdach, wird in Rekordausführungen von bis zu 400 mm produziert, einlagig verlegbar

steinodur® PSN: die beste Lösung für den Perimeterbereich, Top-Dämmwerte und wie alle Produkte von Steinbacher zu 100 % HFCKW- und HFKW-frei; weiters ausgezeichnet:

steinodur® SPL, WDK und Wall-Elements

Steinbacher Dämmstoffe GmbH

www.steinbacher.at



Lizenznummer: UW 598

swissporPRIMAROSA Basic: Sehr robust und frei von HFKW/HFCKW ist diese hochwertige Wärmedämmplatte optimal für beanspruchte, erdberührte Bereiche.

swissporPRIMAROSA UD (LAMBDA)

Flat: Für das Umkehrdach mit bautechn. Zulassung, ideal für Terrassendächer mit erhöhter Anforderung an Wärmedämmleistung.

Erhältlich im Baustoffhandel.

swisspor Österreich GmbH & Co KG

www.swisspor.at



Lizenznummer: 979

Wärmedämmstoffe aus nachwachsenden Rohstoffen

CAPATECT Hanffaser-Dämmplatte

(bzw. NAPOROWall): Ist die ökologische und nachhaltige Alternative unter den Fassadendämmplatten, einsetzbar auf massiven Außenwänden im Neubau und bei der Sanierung, gewährleistet höchste Dämmung und besten Schallschutz

Vertrieb: Capatect Baustoffindustrie G.m.b.H. bzw. Naporo Klima Dämmstoffe GmbH
www.capatect.at, www.naporo.com



Lizenznummer: UW 905

HANF DÄMMT GRÜNER

Die ökologische Alternative



Ihr Dämmsystem!

Capatect ÖKO-LINE mit der Hanfpflanze als Dämmstoff.

- Hervorragende Dämmeigenschaften
- Diffusionsoffen
- Ausgezeichneter Schallschutz
- Nachwachsend
- Öko-Förderung
- **Höchste Widerstandskraft und Hagelsicherheit durch Carbonarmierung**



Pavatex SA – Wärmedämmsysteme:

Diffusionsoffen dämmen und luftdicht bauen – Pavatex Dämmsysteme bringen die luftdichte Gebäudehülle mit nachhaltiger Holzfaserdämmung zusammen

Vertrieb: siehe Website

Pavatex SA/Schweiz

www.pavatex.ch



Lizenznummer: UW 772

Isocell und Clima Super Zellulosedämmstoffe:

Zelluloseflocken aus zerkleinertem Zeitungsmaterial für Wärme- und Schalldämmung. Markennamen: Clima Super, Isocell, Trendisol, Anwendung: lose geschüttet, aufgeblasen, eingeblasen oder gesprayed

Hersteller:

CPH Beteiligungs GmbH & Co KG,

Vertrieben durch Isocell GmbH und

clima-super Vertriebs GmbH

www.isocell.at, www.clima-super.at



Lizenznummer: UW 689

Holz und Holzwerkstoffe**ALFA Laubholzplatten:**

3 Schicht-Laubholzplatten (Ministar, Vario-Deck, Standard, Strong); ALFA-Play Leimholzplatten mit durchgehenden Lamellen (LD); Leimholzplatten mit keilgezinkten Lamellen (LZ); Türfriese in verschiedenen Holzarten (z. B. Erle, Kirschbaum, Buche, Ahorn, Eiche, Birke); weitere NEUE Produkte: Türrohlinge, ALFA.G3, Waldkante

Team7 Natürlich Wohnen GmbH

www.team7.at

www.alfa-massiv.com

ALFA

Lizenznummer: UW 548

Pavatex SA – Holz und Holzwerkstoffe:

Diffuboard, Isolair/Isoroof, Pavastep, Pavatex Weichfaserplatte natur/Isolier/Isolant

Pavatex SA, Schweiz

www.pavatex.ch



Lizenznummer: UW 774

Admonter Acoustics: Akustikplatten aus Naturholz für Augen und Ohren

Admonter Elements: Umfasst ein breites Angebot an Echtholzplatten in den unterschiedlichsten Holzarten und Designs

STIA Holzindustrie GmbH

www.admonter.at



Lizenznummer: UW 1208

UNIWOOD Massivholzplatten:

Aus Altholz in den Holzarten Fichte, Eiche, Tanne und Kiefer; Oberflächenbehandlung: natur, gedämpft, sonnenverbrannt

UNIWOOD GmbH

www.uniwood.at



Lizenznummer: UW 1152

Kanalrohre aus Kunststoff

POLO-ECO plus PREMIUM 10/12/16:

Das PP-Premiumrohrsystem für erhöhte Anforderungen im privaten und öffentlichen Kanalbau mit innovativem TOP-CONNECT Steckmuffensystem in den Dimensionen 110 bis 630, erhältlich bei POLOPLAST-Vertriebspartnern

Poloplast GmbH & Co KG

www.poloplast.com



Lizenznummer: UW 817

Fußbodenbeläge

Linoleum Marmorette, Uni Walton, Granette & Colorette:

Attraktive Designs in einer großen Farbvielfalt, natürlich und nachhaltig da aus nachwachsenden Rohstoffen.

DLW Flooring GmbH

www.dlwflooring.com



Lizenznummer: UW 688

LINOSOM XF und LINOLEUM VENETO XF Bodenbeläge u. v. m.:

Breite Farbpalette, natürliche Rohstoffe, attraktive Gestaltungsmöglichkeiten.

Tarkett Holding GmbH

www.tarkett.de



Lizenznummer: UW 1209

Upofloor Bodenbeläge:

Ausdrucksstarke PVC- und katalysatorfreie Designplanken und -fliesen.

Karelia-Upofloor Oy

www.upofloor.com



Lizenznummer: UW 651

Ökologischer Fußbodenbelag

Linoleum: Besteht aus 97 % nachwachsenden und 72 % schnell nachwachsenden Rohstoffen

Forbo Flooring Austria GmbH

www.forbo.com/flooring/de-at



Lizenznummer: UW 583



Linoleum

walton | concrete | cocoa | slate | piano

Mit ihren fünf Strukturen schafft die neue Linoleum Uni-Kollektion die Grundlage für eine unverfälschte, unverwechselbare und moderne Bodengestaltung mit hohem Design- und Nachhaltigkeitsanspruch.

Entdecken Sie die Vielfalt mit bereits prämierten Neuheiten unter:

www.forbo-flooring.de

creating better environments

forbo
FLOORING SYSTEMS

Nora Bodenbeläge:

Kautschuk-Bodenbeläge stehen für absolute Spitzenklasse in Qualität und Funktionalität.

nora systems GmbH

www.nora.com



Lizenznummer: UW 967

Admonter Floors:

Begehbares Design – die Auswahl an unterschiedlichen Holzarten, Dimensionen, Farben und Strukturen ist schier unbegrenzt.

STIA Holzindustrie GmbH

www.admonter.at



Lizenznummer: UW 682

Amtico Cirro:

Ist ein PVC-freies Produkt, dessen matte Oberfläche für viel Natürlichkeit sorgt. Cirro ist erhältlich in Holz-, Stein- und Abstrakten Designs. Zertifiziert ist Cirro u. a. auch mit dem Blauen Engel.

Amtico International GmbH

www.amtico.de



Lizenznummer: UW 1227

Purline Bodenbeläge:

Ökologische Bodenbeläge mit einzigartigen Strukturen und widerstandsfähigen Oberflächen aus Polyurethan sind innovative und absolut umweltbewusste Produktlösungen im elastischen Bodenbelagsbereich

windmöller flooring products

WFP GmbH

www.wineo.de



Lizenznummer: UW 1225

Mit dem Umweltzeichen ausgezeichnete Fußbodenbeläge bieten folgende Vorteile:

- Gesundheits- und umweltverträglich
- Nachweislich umweltschonend erzeugt
- Langlebig und stofflich verwertbar
- Überwiegend Holz aus nachhaltiger Forstwirtschaft



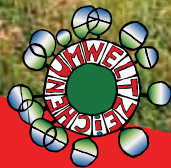

Grüne Energie

Die Sonne ist der Ursprung allen Lebens. Im Wohnbereich ist sie ein willkommener Gast. Sonnenkollektoren senken die Energiekosten und sind besonders klimafreundlich. Durch Biomasse-Heizungen mit Brennstoffen aus nachhaltig bewirtschafteten Wäldern wird Wohnen im Kreislauf der Natur spürbar – durch angenehme Wärme.

Grüne Energie mit dem Österreichischen Umweltzeichen!

Wechseln Sie zu Grüner Energie

Mit dem Umstieg auf Grüne Energie mit dem Österreichischen Umweltzeichen leisten Sie einen signifikanten Beitrag zum Klimaschutz. Dies fördert die heimische Wirtschaft, schafft Arbeitsplätze in Österreich und Unabhängigkeit von Importen.



Holzheizungen

Wer mit Holz, Holzhackgut oder Holzpresslingen statt mit fossilen Energieträgern heizt, setzt auf heimische Rohstoffe, schont das Weltklima und fördert nachhaltiges sowie regionales Wirtschaften. Mit dem Umweltzeichen heizen Sie am modernsten Stand der Technik – effizient und emissionsarm.

Grüner Strom

Nur Grüner Strom aus 100 Prozent erneuerbaren Energieträgern (Wasserkraft bis zu 79 Prozent sowie Biomasse, Erdwärme, Sonne, Wind und 1,4 Prozent aus Photovoltaik) erhält das Umweltzeichen. Das Umweltzeichen garantiert Transparenz beim Stromhandel und verhindert verdeckten Handel mit Atomstrom.

Brennstoffe aus Biomasse

Nachwachsende Rohstoffe sind CO₂-neutral und leisten einen wichtigen Beitrag zur Verringerung des Treibhauseffekts. Alle Brennstoffe mit dem Umweltzeichen sind naturbelassen. Es dürfen nur Nebenprodukte der Holzbe- und -verarbeitung, keinesfalls Span- oder Faserplatten oder chemisch behandelte Hölzer verwendet werden. Mindestens 70 Prozent des verwendeten Holzes muss aus nachhaltiger Forstwirtschaft stammen.

Sonnenkollektoren und Solaranlagen

Sonnenenergie steht als CO₂-freie Energiequelle unbegrenzt zur Verfügung. Durch sie können schädliche Energieträger ersetzt, Emissionen an Treibhausgasen sowie Energiekosten im Haushalt gesenkt werden. Zentraler Bestandteil einer thermischen Solaranlage sind die Sonnenkollektoren, die auch warmes Gebrauchs- und Trinkwasser erzeugen.

Grüner Strom

Produkt	Firma
AAE Naturstrom PLUS	AAE Naturstrom Vertrieb GmbH www.aae.at
easy strom future	easy green energy GmbH & Co KG www.easygreenenergy.at
ENAMO Ökostrom UZ 46	ENAMO Ökostrom GmbH www.enamo-oekostrom.at
Ökostrom UZ 46	Energie Ried Vertrieb GmbH www.energie-ried.at
100 % Naturstrom	Energie Steiermark Natur GmbH www.e-steiermark.com
NaturStrom Privat 2.0 und NaturStrom Business 2.0 100 % Grüner Strom aus Österreich	Naturkraft Energievertriebsgesellschaft m.b.H. www.naturkraft.at
oekostrom[®], oekostrom business plus[®], oekostrom eco plus[®], oekostrom future[®], oekostrom premium[®]	oekostrom AG für Energieerzeugung und -handel www.oekostrom.at
Öko Privat, Öko Gewerbe und Ökoenergie mit Umweltzeichen	Salzburg Ökoenergie GmbH www.salzburgoko.at
Grüner Strom UZ 46	Wels Strom Öko GmbH www.eww.at

Alle mit dem Österreichischen Umweltzeichen ausgezeichneten Anbieter von „Grünem Strom“ finden Sie aktuell auf **www.umweltzeichen.at** beziehungsweise im **Folder „Grüner Strom“**.

Gratis anfordern:
info@umweltzeichen.at



Mit dem Umweltzeichen ausgezeichnete Grüner Strom erfüllt folgende Voraussetzungen:



- Besteht zu 100 Prozent aus erneuerbaren Energieträgern (Biomasse, Geothermie, Sonne, Wind und Wasser) und darf zu maximal 79 Prozent aus Wasserkraft sowie aus Biomasse, Erdwärme, Sonne, Wind und zu mindestens 1,4 Prozent aus Photovoltaik bestehen
- Nur von Ökostromhändlern angeboten
- Transparenz bei den Tarifen und beim Stromhandel
- Garantiert ohne Atomstrom und Strom aus fossilen Quellen

UMWELTTIPPS

Worauf Sie beim Kauf von Grünem Strom und beim Stromverbrauch achten sollten:

- Geben Sie Grünem Strom mit dem Österreichischen Umweltzeichen den Vorrang.
- Vergleichen Sie die Angebote mittels Tarifkalkulator der E-Control und berechnen Sie Ihren günstigsten Preis.
- Setzen Sie beim Kauf auf energieeffiziente Geräte: geringerer Verbrauch bedeutet Energie und Kosten sparen.
- Nutzen Sie unabhängige Beratung und Energiespar-Checks zur verbesserten Nutzung der eingesetzten Energie
- Prüfen Sie regelmäßig Ihren Energieverbrauch und identifizieren Sie die Stromfresser.



Brennstoffe aus Biomasse

RZ Pellets: Lieferung im Silo-Lkw oder im praktischen 15 kg Sack, 100 % Top-Qualität „Made in Austria“, ENplus A1 (AT007) geprüft und DINplus zertifiziert, flexible und prompte Pelletslieferung, Preissicherheit durch RZ-Stabilitätsindex. Erhältlich: RZ Pellets GmbH und Vertriebspartner *RZ Pellets GmbH, Holzpellets von Riegler und Zechmeister.*
www.rz-pellets.at



Lizenznummer: UW 679

Energiecontracting

Bioenergie Köflach GmbH
Anlagencontracting Bioenergie
www.bioenergie.at

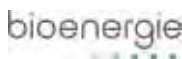

Lizenznummer: UW 995

Bioenergie Wärmeservice GmbH
Anlagencontracting Bioenergie
www.bioenergie.at



Lizenznummer: UW 996

LINZ-ENERGIESERVICE GmbH-LES
Energieeinspar-Contracting
www.energieanalyse.at



Lizenznummer: UW 1221

n.nahwaerme.at
Energiecontracting GmbH
Anlagencontracting-nahwaerme.at
www.nahwaerme.net



Lizenznummer: UW 635

Sonnenkollektoren und Solaranlagen

GREENoneTEC Sonnenkollektoren und Solaranlagen: Führender Spezialist für hochwertige thermische Solarkollektoren, mehrere Produktlinien, jede mit einer eigenen Basistechnologie als Grundlage für mehr als hundert unterschiedliche Kollektorvarianten und Montage-lösungen
GREENoneTEC Solarindustrie GmbH
www.greenonetec.com



Lizenznummer: UW 589



**Kostenlose
Grobanalyse!**

Energiecontracting

Energiesparen zum Nulltarif

Sie möchten lieber in Ihr Kerngeschäft als in die Gebäudetechnik investieren? Unsere Lösung: Energieeinspar-Contracting!

Ihre Vorteile:

- Betriebssicherheit durch Modernisierung der Gebäudetechnik
- Garantierte Energie- und Betriebskostensenkung
- Einsparungen amortisieren die Investition
- Risikofrei durch Erfolgsgarantie
- Gesicherte Finanzierung
- Bis zu 40 % Förderung möglich

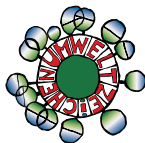

Energieoptimierung als Rundum-Sorglos-Paket

Wir übernehmen die komplette Projektierung – von der Planung über die Errichtung und Inbetriebnahme, Förderabwicklung bis hin zu Service und Wartung. Dies sichert Ihnen den geringstmöglichen Aufwand und einen optimalen Erfolg.

Information und Beratung:

LINZ-ENERGIESERVICE GmbH-LES,
Mag. Thomas Priglinger, Tel. 0732/3400-3251
E-Mail: energieberatung@linzag.at
Internet: www.energieanalyse.at

LINZ AG
ENERGIESERVICE

Holzheizungen

Biokompakt® Biomasseheizkessel:

Hackgut und Pelletkessel des Typs ECO 15 HG, ECO 15 P, ECO 30 HG, ECO 30 P, ECO 50 HG, ECO 50 P mit diversen Nennleistungen

Biokompakt Heiztechnik GmbH
www.biokompakt.com



Lizenznummer: UW 941

Biotech Biomasseheizkessel:

Pellets-, Hackgut- und Scheitholzessel, hohe Wirkungsgrade und geringer Verbrauch, einfache Bedienung, Wartungsfreundlich

Biotech Energietechnik GmbH
www.biotech-heizung.com



Lizenznummer: UW 709

ETA Hackgutkessel, Pelletkessel, Scheitholzessel, Kombikessel:

Wirkungsvolle und umweltschonende Technik bildet den Kern unserer Entwicklung von hocheffizienten Heizkesseln für Stückholz, Pellets und Hackgut.

ETA Heiztechnik GmbH
www.eta.co.at



Lizenznummer: UW 711

Fröling Heizkessel:

Holzesselspezialist Fröling bietet das passende Heizsystem für alle Fälle, hohe Praxistauglichkeit, Robustheit und jahrzehntelange Erfahrung: Hackgut-, Pellet-, Scheitholz-, Kombikessel

Fröling Heizkessel- u. Behälterbau GmbH
www.froeling.com



Lizenznummer: UW 712

Guntamatic Heiztechnik:

international ausgerichtet, mehr als 120 Vertriebs- und Servicestützpunkte, hochwertige Produkte: Hackgut-, Pellet- und Scheitholzessel

Guntamatic Heiztechnik GmbH
www.guntamatic.com



Lizenznummer: UW 712



ETA

...mein Heizsystem



Einfache Regelung via Touchscreen
und online über Handy, Tablet & Co
auf www.meinETA.at

©zanthia/photocase

ETA Heizkessel von 7 bis 500 kW



**Biomasse:
modernes Heizen
mit Komfort**

ETA Heiztechnik GmbH
Gewerbepark 1
A-4716 Hofkirchen an der Trattnach
Tel. +43 (0)7734/2288-0, info@eta.co.at
www.eta.co.at

*Perfektion aus
Leidenschaft.*

Hargassner Hackgut- Pellets & Stückholzanlagen:

im Leistungsbereich von 9–330 kW
mittels Kaskadenlösung bis 2 MW
sowie Kombikessel von 20 bis 50 kW

HARGASSNER GmbH

www.hargassner.at



Lizenznummer: UW 849

Herz erneuerbare Energiesysteme:

Komplettes Sortiment von modernen
Pellets- und Hackschnitzelheizungen
bis 1.500 kW (bei Kaskadenbetrieb bis
zu 4.500 kW), Holzvergaserkessel bis 40
kW sowie Wärmepumpen bis 80 kW

Herz Energietechnik GmbH

www.herz.eu



Lizenznummer: UW 848

Hoval Pellets- und Stückholzkessel:

Ausgereifte Technik für einen umwelt-
freundlichen und kostensparenden
Betrieb, hohe Betriebssicherheit und
hoher Bedienkomfort

Hoval Gesellschaft mbH.

www.hoval.at



Lizenznummer: UW 797

KWB Biomasseheizungen:

Pellet-, Hackgut- und
Stückholzheizungen im
Leistungsbereich von 8 bis 300
kW, deckt den Wärmebedarf vom
Niedrigenergiehaus bis zu regionalen
Nahwärmenetzen

KWB – Kraft und Wärme aus Biomasse

www.kwb.at



Lizenznummer: UW 616

Kamineinsatz und Scheitholz-

kaminofen: Modernste Kamin- und
Kachelofentechnik, eine einzigartige
Modularität und Wertigkeit

firetube GmbH

www.firetube.de



Lizenznummer: UW 976

Lohberger Heiz- und Kochgeräte:

Holzbeheizte Herde für moderne Wohnküchen für zu Hause und Großküchen für den Profibereich

Lohberger Heiz- und Kochgeräte

Technologie GmbH

www.lohberger.com



Lizenznummer: UW 806

MCZ Kaminöfen:

Herstellung und Handel von Heizkaminen, Pellet- und Holzöfen

MCZ Group S.p.A.

www.mcz.it



Lizenznummer: UW 882

Pellet-Brennwertkessel von ÖkoFEN:

Pelletkessel mit der Condens Brennwerttechnik sind hocheffizient und verfügen über niedrigste Emissionen.

Von 6 bis 256 kW – noch mehr

Heizkosten sparen.

ÖkoFEN Pelletheizung

www.oekofen.at



Lizenznummer: UW 732

Pertinger Küchenherde Ökoalpin:

Zentralheizherde mit hochwertigen Rohmaterialien, ansprechendem Design,

hoher Funktionalität für wohlige

Atmosphäre und saubere Energie

Pertinger GmbH

www.pertinger.com



Lizenznummer: UW 973

RIKA – Feuer aus Leidenschaft:

Hersteller von qualitativ hochwertigen Kamin-, Kombi- und Pelletöfen.

RIKA ist Wärme. RIKA ist Leidenschaft

– und immer auch ein Stück

Lebensqualität

RIKA Innovative Ofentechnik GmbH

www.rika.at



Lizenznummer: UW 775

SOLARFOCUS Pellet- und Scheitholzessel:

Komfortabel und günstig Heizen mit

den Biomassekesseln von Solarfocus,

hoher Wirkungsgrad mit minimalen

Emissionswerten, hoher Komfort

Solarfocus GmbH

www.solarfocus.at



Lizenznummer: UW 731

Schliser Raumheizer:

Schliser Scheitholzkaminöfen sind ein echtes Handwerksprodukt aus dem Familienbetrieb Spiegl
Spiegl Max GmbH & Co KG
www.schliser-kaminofen.com

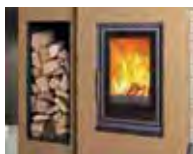

Lizenznummer: UW 1022

Walter Bösch Heizungslösungen:

Umfangreiches Komplettsortiment für Lösungen im Einfamilienhaus, Wohnbau und der Hotellerie, insbesondere auch Passiv- und Niedrigenergiehäuser:
 Pelletkessel, Scheitholzkessel, Kombi-
 kessel und Hackgutkessel
Walter Bösch GmbH & Co KG
www.boesch.at



Lizenznummer: UW 723

Windhager Zentralheizung:

Seit fast 100 Jahren steht Windhager für zuverlässige technische Lösungen, die das Heizen komfortabel, nachhaltig und kostengünstig machen. Das Unternehmen zählt heute zu den führenden Herstellern von Heizkesseln für erneuerbare Energien in Europa und bietet für jeden Brennstoff und Solarenergie das passende Heizsystem.
WINDHAGER ZENTRALHEIZUNG GmbH
www.windhager.com



Lizenznummer: UW 752

Wodtke Pellet Primäröfen:

air+ und water+ (mit Wasserwärmtauscher) und Kaminöfen für den Wohnraum – für das CO₂-neutrale Heizen mit Holzpellets und Stückholz
Wodtke Feuerforum Österreich, Hartberg
www.wodtke.com



Lizenznummer: UW 720

Hackgutkessel, Pelletkessel und Scheitholzkessel:

Holzheizsysteme mit Pellets, Hack-
 schnitzel und Scheitholz
Viessmann GmbH
www.viessmann.at



Lizenznummer: UW 1139

Hackgutkessel und Pelletkessel:

Holzenergieanlagen in höchster Qualität und mit ausgefeilter Technik
Heizomat – HZA GmbH
www.heizomat.at



Lizenznummer: UW 1148

Sommerauer SL Hackgutkessel und SL-P Pelletkessel:

Kurze Heizzeiten durch schnelle Wärmeübertragung der Stahlwärmetauscher, patentiertes Brennersystem sorgt für optimale Verbrennung, besonders stromsparend
 Sommerauer SL-Technik GmbH
www.sommerauer-energie.com



Lizenznummer: UW 1018

Kachelöfen

Firma	Web- bzw. E-Mail-Adresse
Aigner Erich Fliesenleger- u. Hafnermeister	info@ofen-aigner.at
Andreas Ebner Hafner- und Fliesenlegermeister GmbH	www.oefen-fliesen.at
Anton Herzog	anton.herzog@sbg.at
Atelier „K“ Heil KG	www.atelier-k.at
Aug. Rath jun. GmbH	www.rath.at
Bernhard Kaschütz GmbH	www.kaschuetz.at
Buchegger Kachelöfen	www.bucheggerkacheloefen.at
Christoph Frisch GmbH	www.frisch-hafner.at
Candrac riscaldamenti a legna	www.candrac.ch
Christoph Frisch GmbH	www.frisch-hafner.at
Eberl Ofenbau & Fliesen GmbH & CoKG	www.eberl.co.at
Fliesen – Hafnermeister Rudolf Wintersteller	www.herde-kacheloefen.at
Franz Kloiber	www.franzkloiber.at
Franz Kubena	www.f-kubena.at
Gellner Ofenbau	www.holzfeuerkueche.at
Greisberger Kachelöfen	www.greisberger-kacheloefen.at
Hafnerei Franz Leo Pupik	www.hafner-pupik.at
Hafnermeister Mario Hofer	www.feuer-salamander.at

Firma	Web- bzw. E-Mail-Adresse
Hafnermeister Michael Karlhuber	www.karlhuber-kachelofen.at
Hafnermeister Philipp Herl	www.hafnermeister-herl.at
Hafnertec Bicker GmbH	www.hafnertec.com
Herbert Lorenzer	www.lorenzer.at
Kachelöfen & Kamine, Gottfried Hofbauer	www.kachelofen-hofbauer.at
Keramik Ofenbau Ivancsics Ges.m.b.H.	www.ivancsics.at
Martetschläger GmbH	martetschlaeger.net
Müller Ofenbau	www.muellerofenbau.at
Ofenbau + Feuerstellen Jussel	www.feuermacher.at
Ofenbau + Fliesen Georg Leixnering	www.ofenbaumeister.at
Ortner GmbH	www.ortner-cc.at
Österreichischer Kachelofenverband	www.kachelofenverband.at
Reinhard Hübner	www.kachelofen-huebner.at
Sommerauer	www.sommerauer-energie.com
Stolzlechner Ofenbau OHG	www.ofenbau.it
WGS GmbH	www.wgs.at
Wittek – Feuer in Bestform	www.hafnermeister-wittek.at
Wolf GmbH	www.kachelofen-wolf.at
Zawrel Hafnermeister	office@zawrel.at

Österreichischer Kachelofenverband setzt auf das Österreichische Umweltzeichen

„Wir stehen dafür, dass in Österreich künftig nur mehr Kachelöfen errichtet werden, die allen Kriterien des Umweltzeichens entsprechen“ bekräftigt Thomas Schiffert, Geschäftsführer des Kachelofenverbandes. Deswegen hat die verbandseigene Versuchs- und



Forschungsanstalt schon vor mehr als zwei Jahren für die Branche den UmweltPlus Brennraum entwickelt, welcher der strengen Richtlinie 37 „Holzheizungen“ in allen Belangen entspricht. „Wir sind stolz auf diese wichtige Kooperation mit dem Lebensministerium und darauf, dass schon viele Hafner und Zulieferbetriebe dem Beispiel des Verbandes gefolgt sind und sich erfolgreich den Herausforderungen des Umweltzeichens gestellt haben. Wir werden auch in der Zukunft alles daran setzen, möglichst viele Betriebe von den Vorteilen des Umweltzeichens zu überzeugen und damit einen Beitrag zur Bewusstseinsbildung für den Umweltschutz bei den Hafnern aber auch in der breiten Öffentlichkeit leisten“, schließt Schiffert.

Alle mit dem Österreichischen Umweltzeichen ausgezeichneten Produkte von „Umweltfreundlichen Holzheizungen“ finden Sie aktuell auf **www.umweltzeichen.at** beziehungsweise im **Folder „Hafnerbetriebe mit Weitblick!“**.

Gratis anfordern: **info@umweltzeichen.at**



Umweltvorteile der ausgezeichneten Holzheizungen und Brennstoffe aus Biomasse:

- CO₂-Einsparung
- Nachhaltige hohe Energieeffizienz
- Emissionsarme Verbrennung
- Verwendung nachhaltiger schadstofffreier Rohstoffe

UMWELTTIPPS

Worauf Sie beim Kauf von Holzheizungen achten sollten:

- Ein hoher Wirkungsgrad hilft Kosten sparen und die Umwelt schonen
- Alle Komponenten der Heizanlage (Speicher, Pumpen, Dämmung) sollten normgeprüft sein. Ersatzteile sollten lange verfügbar sein.



Nachhaltige Finanzprodukte

Geld regiert die Welt. Aber regiert es diese auch gerecht? Geldanlagen in umweltfreundliche, sozial gerechte und nachhaltige Unternehmen werden als „Grünes Geld“ bezeichnet. Immer mehr Menschen wollen damit positive Veränderungen in der Gesellschaft bewirken. Und werden dadurch auch innerlich reich.

„Grünes Geld“ mit dem Österreichischen Umweltzeichen

Anlegen mit grünem Gewissen

Nachhaltige Finanzprodukte haben in den vergangenen Jahren beinahe einen „Hype“ ausgelöst. Sie sind aus dem Portfeuille fast aller renommierten Fondsanbieter nicht mehr wegzudenken. Das Interesse an diesen Finanzprodukten ist vor allem durch die Finanz- und Wirtschaftskrise ab 2008 stark angewachsen. Dies hat einen Bewusstseinswandel in Richtung soziale und ethische Verantwortung bewirkt. „In Zeiten niedriger Zinsen und brennender gesellschaftlicher Herausforderungen rückt die ethische Rendite eines Investments in den Vordergrund“, analysiert Umweltzeichen-Gutachter Mag. Reinhard Friesenbichler den Erfolg nachhaltiger Geldinvestments. Für diese gilt, dass sie einerseits rentabel und sicher angelegt werden sowie andererseits ökologischen, sozialen und ethischen Kriterien entsprechen müssen.



Trend zu nachhaltigen Geldanlagen

Der Trend zu nachhaltigen Investments spiegelt sich in den Statistiken wider. Eine Analyse des europäischen Dachverbandes Eurosif (European Sustainable Investment Forum) ergab ein Volumen von rund 60 Milliarden Euro für Europa nach nachhaltigen Kriterien. Mit einem Marktanteil von 5,7 Prozent nachhaltiger Anlagen am Gesamtmarkt gilt Österreich im Vergleich zu Deutschland und der Schweiz als ein Vorreiter. Seit 2010 ist die Anzahl an Finanzprodukten mit dem Österreichischen Umweltzeichen enorm gestiegen. Umweltzeichen Fonds schließen Atomkraft, Rüstungsgüter, Gentechnik und Investitionen in Unternehmen, die systematisch Menschen- oder Arbeitsrechte verletzen, aus. Veranlagt werden die Gelder in Aktien und Anleihen von Unternehmen, die positive Leistungen für Umwelt und Gesellschaft erbringen – durch ihre Produkte und Dienstleistungen oder im Unternehmen selbst. Die mit dem Österreichischen Umweltzeichen ausgezeichneten Finanzprodukte (überwiegend Investmentfonds) weisen ein Anlagevolumen von mehreren Milliarden Euro auf.

Grüne Fonds

Produkt	Firma
3 Banken Nachhaltigkeitsfonds, Nachhaltigkeit 2021	3 Banken-Generali Investment GmbH www.3bg.at
Amundi Öko Sozial Rent und Amundi Öko Sozial Stock	Amundi Austria GmbH www.amundi.at
JSS Sustainable Funds	Bank J. Safra Sarasin AG www.jsafrasarasin.ch
AVM nachhaltig	BKS Bank AG www.bks.at
Candriam Investors Group	Candriam Investors Group www.candriam.at
Deka Oekom Euro Nachhaltigkeit UCITS ETF	Deka Investment GmbH www.deka.de
VBV VK Sustainability Bonds	Deutsche Bank AG, Filiale Wien www.db.com/austria
ERSTE RESPONSIBLE FONDS	ERSTE-SPARINVEST Kapitalanlagegesellschaft m.b.H. www.erste-am.com
Fisch CB Sustainable	Fisch Asset Management AG www.fam.ch
Gutmann Nachhaltigkeitsfonds: Gutmann Aktien und Euro Anleihen, GM 4, GM 5	Gutmann Kapitalanlageaktiengesellschaft www.gutmannfonds.at
Jupiter Global Ecology Growth	Jupiter Asset Management Ltd Austrian Branch www.jupiteram.com
KEPLER Ethik Aktienfonds, Mix und Rentenfonds	KEPLER-Fonds Kapitalanlagegesellschaft mbH; www.kepler.at
LBBW Nachhaltigkeit Aktien R und Renten R	LBBW Asset Management Investmentgesellschaft mbH www.lbbw-am.de
M200 und Macquarie Bonds High Quality	Macquarie Investment Management Austria Kapitalanlage AG www.macquarie.com

Produkt	Firma
Pictet-European Sustainable Equities	<i>Pictet Asset Management SA www.group.pictet/corporate/de</i>
Pioneer GF 224, VBV VK Euro Short Term Plus ESG, VBV VK PIA HTM Fonds	<i>Pioneer Investments Austria GmbH www.pioneerinvestments.com</i>
Raiffeisen-GreenBonds und -Nachhaltigkeitsfonds, VBV ESG Momentum	<i>Raiffeisen Kapitalanlage-Gesellschaft m.b.H. www.rcm.at</i>
Salm-Salm Sustainability Convertible	<i>Salm-Salm & Partner GmbH www.salm-salm.de</i>
Apollo Nachhaltig Global Bond, SUPERIOR Ethik u. a.	<i>Security Kapitalanlage AG www.securitykag.at</i>
fair-finance global equity strategy, fair-finance real estate	<i>Semper Constantia Invest GmbH www.semperconstantia.at</i>
Siemens Euroinvest Corporates	<i>Siemens Fonds Invest GmbH http://finance.siemens.de</i>
s EthikAktien, s EthikBond	<i>Sparkasse Oberösterreich Kapitalanlagegesellschaft m.b.H.; www.s-fonds.at</i>
Spängler IQAM Equity Europe, Spängler IQAM SparTrust M	<i>Spängler IQAM Invest GmbH www.spaengler-iqam.at</i>
Sycomore Sélection Crédit	<i>Sycomore Asset Management http://de.sycomore-am.com/</i>
Uninstitutional Global Convertibles Sustainable, Corporate Bonds Sustainable	<i>Union Investment Institutional GmbH; https://institutional.union-investment.at</i>
Notenstein Sustainable Fonds Vescore Sustainable Equity	<i>Vescore AG www.vescore.com</i>
Ökoworld Growing Markets und Ökoworld Ökovision Classic	<i>ÖKOWORLD LUX S.A www.oekoworld.com</i>



Worauf Sie beim Kauf von nachhaltigen Finanzprodukten achten sollten:

- Geben Sie nachhaltigen Finanzprodukten mit dem Österreichischen Umweltzeichen den Vorrang.
- Informieren Sie sich detailliert über die angebotenen Produkte betreffend Sicherheit, Rentabilität und Liquidität.
- Bevorzugen Sie eine langfristige positive Entwicklung gegenüber einer kurzfristigen Renditemaximierung.
- Setzen Sie trotz steigender Globalisierung auch auf bodenständige Investitionsentscheidungen.

Alle mit dem Österreichischen Umweltzeichen ausgezeichneten Produkte von „Nachhaltigen Finanzprodukten“ finden Sie aktuell auf **www.umweltzeichen.at** beziehungsweise im **Folder „Nachhaltige Finanzprodukte“**.



Gratis anfordern: **info@umweltzeichen.at**

Nachhaltige Finanzprodukte mit dem Österreichischen Umweltzeichen müssen folgende Voraussetzungen erfüllen:



- Schließen Investitionen in Atomkraft, Rüstungsgüter, und Gentechnik aus
- Schließen Investitionen in Unternehmen oder Einrichtungen, die systematisch Menschen- oder Arbeitsrechte sowie zentrale politische, soziale oder ökologische Standards verletzen, aus
- Bieten Transparenz für Investoren bei ökologischen Anlageentscheidungen
- Bieten geprüfte ökologische und ethisch-soziale Auswahlkriterien

AVM nachhaltig - die Vermögensverwaltung mit dem Österreichischen Umweltzeichen.



**Wachsen Sie
mit uns.**

Mit dem „Aktiven
Vermögensmanagement
nachhaltig“ der BKS
Bank wächst das gute
Gewissen.

BKS Bank

Infos in allen BKS Bank Filialen
oder unter T: (0463) 5858-0,
E: bks@bks.at, www.bks.at

AVM nachhaltig

Das Österreichische Umweltzeichen wurde vom Lebensministerium für „AVM nachhaltig“ verliehen, weil bei der Auswahl von Investmentfonds neben wirtschaftlichen auch ökologische und soziale Kriterien beachtet werden. Das Umweltzeichen gewährleistet, dass diese Kriterien und deren Umsetzung geeignet sind, entsprechende Investmentfonds auszuwählen. Dies wurde von unabhängiger Stelle geprüft. Die Auszeichnung mit dem Österreichischen Umweltzeichen lässt keine Rückschlüsse auf die künftige Wertentwicklung des Investments zu.

Hierbei handelt es sich um eine Marketingmitteilung. Die Angaben in dieser Informationsbroschüre dienen lediglich der unverbindlichen Information der Kunden und ersetzen keinesfalls die Beratung für den An- oder Verkauf von Wertpapieren. Es handelt sich weder um ein Angebot noch um eine Aufforderung zum Kauf oder Verkauf der hier erwähnten Veranlagungen bzw. (Bank-)Produkte, ebenso wenig handelt es sich um eine Kauf- bzw. Verkaufsempfehlung.



Umweltfreundliche Mobilität

Fahrschulen mit Umweltzeichen vermitteln FahrschülerInnen wie Mobilität kostengünstiger, umweltschonender und mit geringerem Unfallrisiko gelebt werden kann. Sie leisten damit einen essentiellen Beitrag zur Entwicklung eines zukunftsfähigen Mobilitätsbewusstseins.

Der Besuch einer Umweltzeichen-Fahrschule bringt viele Vorteile

Mobilitätsbewusstsein schaffen und die Umwelt schützen

Der Autoverkehr verschlingt Unmengen an Ressourcen wie fossile Energieträger und Fläche und ist mit seinem ebenfalls gigantischen CO₂-Ausstoß einer der größten Verursacher von Umweltschäden und Klimawandel. Das Auto ist fixer Bestandteil unserer Zivilisation. Autofahren muss daher gelernt werden. Die Frage ist nur wie.

Die Alternativen zu Bleifuß und unnötigen Autofahrten lehren Fahrschulen mit dem Umweltzeichen. Bei ihnen lernt man nicht nur mit modernen didaktischen Methoden, Lehrbehelfen und Fahrzeugen gut und sicher Autofahren, sondern auch – nicht mit dem Auto zu fahren. Denn die Umweltzeichen-Fahrschulen haben erkannt: Die Zukunft gehört dem Mobilitätsverbund oder Modal-Split: Das heißt, für jeden Weg das beste weil günstigste und umweltfreundlichste Verkehrsmittel zu wählen. Und das ist nicht immer das Auto, das können auch Öffis, das Fahrrad oder einfach Schusters Rappen sein.

Der zukünftige Autofahrer wird durch den Besuch einer Umweltzeichen-Fahrschule billiger mit dem Auto unterwegs sein, weil er spritsparende Fahrweise gelernt hat und daher weiß wie er am besten fährt, um sich jede fünfte bis zehnte Tankfüllung zu ersparen.

Fahrschulen

Easy Drivers – Skarabela: Die Fahrschule Easy Drivers – Skarabela in Groß-Enzersdorf (NÖ) verwendet in seiner Fahrausbildung Elektrofahrzeuge, die man ausprobieren kann. Dadurch soll den zukünftigen VerkehrsteilnehmerInnen die Scheu und auch Vorbehalte vor alternativen Fahrzeugen, vom Mofa bis zum PKW, genommen werden. Das Unternehmen bezieht seinen Strom aus der hauseigenen Photovoltaikanlage bzw. aus Wasserkraft.

Fahrschule Easy Drivers – Skarabela
www.skarabela.net



Lizenznummer: UW 974





Öko-Textilien und -Schuhe

Die Haut ist unser größtes Organ. Fast rund um die Uhr steht sie in engem Kontakt mit textilen Fasern. Umso wichtiger ist es, dass diese hautverträglich, atmungsaktiv und frei von Schadstoffen sind. Geben Sie textilen Fasern als auch Schuhen mit dem Österreichischen bzw. Europäischen Umweltzeichen den Vorrang. Diese Zeichen garantieren eine umweltfreundliche Produktion und faire Arbeitsbedingungen.

Textilien und Schuhe mit dem Österreichischen Umweltzeichen und EU Ecolabel!

Was wir an unsere Haut heranlassen, sollte uns wichtig sein.

Schädlingsbekämpfungsmittel, Bleich-, Färbe-, Druck- und spezielle Ausrüstungsverfahren setzen nicht nur den Fasern zu. All diesen Chemikalien sind auch wir, also die Trägerinnen und Träger, aber auch jede/r, der bei den Verarbeitungsschritten mitwirkt, ausgesetzt. Bei umweltfreundlicher Produktion dürfen nur natürliche und leicht abbaubare Substanzen verwendet werden. Sie müssen schwermetallfrei und toxikologisch unbedenklich sein. Formaldehyd ist ganz verboten. Um eine lückenlose Kontrolle gewährleisten zu können, muss jeder einzelne Schritt der Textilerzeugung genau überprüft werden.

Um den Anforderungen und dem Interesse österreichischer KonsumentInnen entsprechen zu können, wurde 2014 die Richtlinie UZ 69 „Textilien“ des Österreichischen Umweltzeichens vom BMLFUW herausgegeben.







Schuhe frei von Gift

Wie viele Paare Schuhe kaufen Sie pro Jahr? Rund sechs Paar sind es im Schnitt in Österreich. Das klingt nicht so viel. Weltweit betrachtet jedoch lassen die Zahlen aufhorchen: 14 Milliarden Paar Lederschuhe im Jahr, in Österreich werden etwa 50 Millionen Paar verkauft. Beim Kauf selber ist in erster Linie das modische Outfit ausschlaggebend, spätestens beim Probieren wird noch auf die Passform geachtet. Umwelt, Gesundheit oder Ethik spielen in der Kaufentscheidung leider selten eine große Rolle. Trotzdem sollten sich Konsumentinnen und Konsumenten gut informieren, denn bei der Herstellung kommen umwelt- und gesundheitsschädliche Chemikalien zum Einsatz, die über die Haut aufgenommen werden.



Textile Fasern und Textilerzeugnisse

Produkt	Firma
Energiesparende Frottiertücher aus Bio-Baumwolle 	<i>Framsohn Frottier GmbH</i> www.framsohn.at
Lenzing FR®, Modal®, Viscose®, TENCEL® – hochwertigste Cellulosefasern bilden die Basis für Textil- und Nonwovensprodukte 	<i>Lenzing AG</i> www.lenzing.com
Rohweisse Garne aus Lenzing-Fasern, Rohgewebe aus Viscosegarn 	<i>Linz Textil GmbH</i> www.linz-textil.com
Garne – innovativ und nachhaltig produziert 	<i>Schoeller GmbH & CoKG</i> www.schoeller-wool.com

Schuhe

Produkt	Firma
Think! Schuhe: Chilli Ballerina, Chilli Schnürer und Chilli Slipper, es werden nachwachsende Rohstoffe sowie pflanzlich gegerbte Leder verwendet	<i>THINK Schuhwerk GmbH</i> www.thinkshoes.com

Alle mit dem Österreichischen Umweltzeichen ausgezeichneten Produkte von „Textilien und Schuhe“ finden Sie aktuell auf www.umweltzeichen.at beziehungsweise im Folder „Textilien und Schuhe“

Schickes Outfit! Neu? Ja, aber ökologisch
Broschüre über umweltfreundliche Textilien, informiert über Produktion, Gebrauch und Entsorgung von Textilien.

Gratis anfordern:
info@umweltzeichen.at





Mit dem Umweltzeichen ausgezeichnete Textilien erfüllen folgende Voraussetzungen:

- Bessere Umweltstandards im Herstellungsprozess
- Verbesserung der Arbeitssicherheit und der Arbeitsbedingungen
- Vermeidung gesundheitsbelastender Chemikalien im Produkt

Mit dem Umweltzeichen ausgezeichnete Schuhe erfüllen folgende Voraussetzungen:

- Kontrollierte Herkunft der wichtigsten Rohstoffe
- Keine Chromgerbung
- Umweltbewusster und sparsamer Einsatz von Wasser
- Strenge Grenzwerte oder Verbote für umwelt- und gesundheitsschädigende Stoffe
- Soziale Mindeststandards in den arbeitsintensivsten Stufen des Herstellungsprozesses



UMWELTTIPPS

Worauf Sie beim Kauf von Textilien und Schuhen und danach achten sollten:

- Geben Sie Textilien und Schuhen mit dem Österreichischen bzw. Europäischen Umweltzeichen den Vorrang.
- Überprüfen Sie die Pflegeetikette. Textilien sollen bei niedrigen Temperaturen waschbar sein, dies ist umweltfreundlicher.
- Waschen Sie Ihre Textilien vor dem ersten Tragen, um Farbüberschüsse und Chemikalienrückstände auszuwaschen.
- Trocknen Sie die Wäsche nach Möglichkeit im Freien. Sie riecht frischer und wird angenehm weich.
- Achten Sie auf die Qualität des Leders und die Verarbeitung der Nähte.
- Mit regelmäßiger Pflege und Schuhspannern erhöhen Sie die Lebensdauer von Schuhen.

Meine Güte! So viele Zeichen.



Aber ich hab alles im Griff!

Informationen zu den Gütezeichen
finden Sie auf:

[lebensmittel-guetezeichen.at](https://www.lebensmittel-guetezeichen.at)

MIT UNTERSTÜTZUNG VON BUND, LÄNDERN UND EUROPÄISCHER UNION



MINISTERIUM
FÜR EIN
LEBENSWERTES
ÖSTERREICH



Europäischer
Landwirtschaftsfonds für
die Entwicklung des
ländlichen Räume:
Hier investieren Europa in
die ländlichen Gebiete



Ein gutes Zeichen für Ihren Urlaub!

Qualität und umweltfreundliches Management sind Voraussetzungen für eine Auszeichnung mit dem Umweltzeichen. Zertifizierte Betriebe tragen aktiv dazu bei, dass Österreich ein Urlaubsland mit intakter Natur bleibt. Egal, ob Luxus- oder Familienhotel, Privatzimmer, Appartements oder Campingplatz, ob Urlaub in der Natur oder in der Stadt – die ausgezeichneten Betriebe und Reiseangebote garantieren nachhaltiges Urlaubsvergnügen zum Wohlfühlen und für jeden Geschmack.



© Preslmaier

Umweltzeichen-Tourismusbetriebe

- verwenden heimische, frische und gesunde Produkte aus der Region
- nutzen Ressourcen wie Energie und Wasser effizient
- reduzieren die Abfallmenge
- unterstützen Gäste, die sanft mobil unterwegs sind
- zeigen soziales Engagement
- übernehmen Verantwortung für die Zukunft

Besuchen Sie unsere Websites und folgen Sie uns auf Facebook!

www.umweltzeichen.at

www.umweltzeichen-hotels.at

www.greencampings.at

 / GRÜNERLEBEN

Kontakte zum Österreichischen Umweltzeichen und EU Ecolabel

Bundesministerium für Land- und Forstwirtschaft, Umwelt und Wasserwirtschaft

Zeichengeber

Abt. V/3 Betriebl. Umweltschutz/Technologie

1010 Wien, Stubenbastei 5

E-Mail: info@umweltzeichen.at

www.umweltzeichen.at



MINISTERIUM
FÜR EIN
LEBENSWERTES
ÖSTERREICH

Verein für Konsumenteninformation (VKI)

Umweltzeichen-Administration

1060 Wien, Linke Wienzeile 18

E-Mail: umweltzeichen@vki.at

www.konsument.at



G&L Werbe und Verlags GmbH

Marketing

1030 Wien, Kundmanngasse 33/8

E-Mail: office@gul.at

www.gul.at



Werbe und Verlags GmbH

Wir freuen uns auf Ihre Anregungen und Fragen!

Diese Broschüre wurde auf Recyclingpapier aus 100 % Altpapier (Impact mit Unterstützung der Lenzing Papier GmbH) und nach der Richtlinie des Österreichischen Umweltzeichens „Druckerzeugnisse“ gedruckt.
Druckerei Jentzsch, Wien, UW 790.



Impressum: Herausgeber, Medieninhaber: Bundesministerium für Land- und Forstwirtschaft, Umwelt und Wasserwirtschaft, Stubenring 1, 1010 Wien, | Redaktionelles Konzept: Mag. Ernst Leitner | Redaktion: Christian Kukla, Ing. Josef Raneburger | Art Direction: Ingrid Gassner | Produktion: G&L Werbe und Verlags GmbH | Fotorechte: Umweltzeichen-Betriebe, stokkete - Fotolia.com, goodluz - Fotolia.com, Susanne Reisenberger-Wolf, contrastwerkstatt - Fotolia.com, Günter Menzl - Fotolia.com, Andrey Popov - Fotolia.com, weinfranz.at, Arbeitskreis Mehrweg GbR, gani_dteurope - Fotolia.com, oriori - Fotolia.com, pagnacco - Fotolia.com, Floydine - Fotolia.com, foto.fritz - Fotolia.com, djama - Fotolia.com, Ezume Images - Fotolia.com, thomaskirschner.com, contrastwerkstatt - Fotolia.com, serkat Photography - Fotolia.com, MEV-Verlag, Picture-Factory - Fotolia.com, Karin & Uwe Annas - Fotolia.com, Uwe Rieder - Fotolia.com, Kzenon - Fotolia.com, Claudia Paulussen - Fotolia.com, EDEN - Fotolia.com, Lenzing | Druck: Jentzsch, Mai 2017 | Alle Angaben ohne Gewähr und vorbehaltenlich technischer Änderungen sowie Druckfehler. Ausschluss des Rechtsweges. Alle aktuellen Daten finden Sie auf www.umweltzeichen.at.